

**SEMIN**



**> GAMME PRODUITS**



## PRÉSENTATION

Historique .....	3
Présence internationale .....	4
Chiffres clés .....	5

## DERNIÈRES INNOVATIONS

BREF / STYLE / SEMIN FLEX +  .....	9
PAR SON/STOP BRUIT/COTONWOOL .....	10
SEMIN DUO / SEMIN THERM / SEMIN MOB / SEMIN ISO-SOL  .....	11
Gamme pare vapeur .....	12
Les enduits naturels .....	13
Peinture Fraîche .....	14
Enduit 3 en 1 .....	15
Mon Pote .....	16
Trappe R10 .....	17
Ajust .....	18

## GAMME PLÂTRIERS

Étapes bandes à joint sur plaques de plâtre à bords amincis .....	20
Enduits à joints .....	21
Colles carreaux de plâtre .....	23
Mortiers de montage .....	23
Colles enduits .....	24
Mortiers adhésifs .....	24
Étanchéité à l'air .....	24
Plâtres .....	24

## GAMME ACCESSOIRES

Accessoires .....	26
Pare vapeur & accessoires .....	28

## GAMME PEINTRES

Rebouchage .....	30
Reboucher en intérieur .....	31
Reboucher/rénover en extérieur .....	31
Dégrossissage .....	32
Aplanir .....	33
Lissage .....	34
Lisser .....	35
Traiter l'humidité .....	36
Rénover .....	36
Primaires .....	36

Gamme enduits naturels .....	37
Colles papiers peints & intissées .....	39
Colles revêtements muraux .....	39
Grilles et voiles de verre .....	40

## GAMME AIRLESS

Airless .....	41
---------------	----

## GAMME PEINTURES

Peintures .....	44
-----------------	----

## GAMME CARRELEURS

Joints polyliants .....	46
-------------------------	----

## GAMME OUTILS

Cutter .....	48
Lames CE78 .....	48
Lames souples couteaux premium .....	48
Couteaux et cutters .....	49
Outils de transport plaques de plâtre .....	49
Outils à main .....	49

## GAMME TRAPPE DE VISITE

Trappes classiques .....	52
Trappes HQ .....	52
Trappes RE2020 .....	52
Trappes techniques .....	53
Trappes coupe-feu .....	54

## LIBRES SERVICES & PRÉSENTOIRS

SAPÉ PAR SEMIN .....	56
----------------------	----

## NOUS SUIVRE

## GUIDE DE CHOIX

## UN SAVOIR FAIRE FAMILIAL &gt; Depuis 1838

2025

2025

Pour renforcer notre présence en Europe de l'Est et satisfaire la demande croissante des clients, une nouvelle usine SEMIN sera inaugurée en Pologne.

2022

Sortie de la première gamme d'enduits éco-responsable : LA GAMME 99. La devise de Caroline pour les années à venir : «**Nous ne serons durables que si nous sommes responsables**».

2018

Rachat de son fournisseur Lorraine Refendage et installations de profileuses dans le 57 pour encore mieux maîtriser la chaîne de valeur des ossatures métalliques. La société française fête ses 180 ans.

2015

Caroline Semin intègre la société familiale.

2013

SEMIN rachète son fournisseur de bandes armées et bandes à joint à Barcelone : BCN. SEMIN devient fabricant de cette gamme de produits.

2011

Création de la filiale SEMIN ALGERIE et rachat de la société RUG en Allemagne. SEMIN ouvre le marché des trappes en France et en Europe.

2008

Création de la troisième usine à Amblainville (60). Cette usine se dote d'un showroom permettant d'y dispenser des formations produits.

1998

Philippe Semin reprend l'activité de colles et enduits et la développe auprès des plâtriers.

1982

Philippe Semin reprend l'activité de colles et enduits et la développe auprès des plâtriers.

1838

Création des plâtrières SEMIN à Kédange sur Canner par Jean-Baptiste Laurent SEMIN.

1838

2023

Pour entrer vite et fort sur le marché de l'isolation, SEMIN fait l'acquisition de la société BUITEX, fabricant français d'isolants biosourcés et éco-responsables. Avec ce rachat, SEMIN se dote d'une capacité industrielle existante, ainsi que de la maîtrise de la chaîne de valeur.

2020

Le partenaire historique de SEMIN : SOFEC, spécialiste des peintures et enduits en pâte intègre le groupe.

2017

Caroline SEMIN occupe désormais le poste de directrice générale. Caroline met la jeunesse au cœur de la démarche SEMIN en provoquant le mouvement #Nextgen : Accompagner et valoriser les jeunes dans les métiers du Bâtiment.

2014

Développement des profilés avec le rachat de LEROUX spécialisé dans les ossatures techniques (longues portées).

2012

Création à AMBLAINVILLE d'une usine de fabrication de profilés métalliques.

2010

Création d'une unité de production de produits en pâte ultra moderne sur le site d'Amblainville.

2000

Création de la filiale SEMIN INTERNATIONAL en Pologne.

1990

Développement sur le territoire national et diversification dans les enduits pour peintres.

1978

Ses carrières de gypse s'épuisant, SEMIN vend ses activités de plâtres et carreaux de plâtre.



# ➤ PRÉSENCE INTERNATIONALE

- Président : M. **PHILIPPE SEMIN**
- Directrice générale : Mme **CAROLINE SEMIN**
- Directeur commercial Semin Groupe : M. **THIERRY LEFEUVRE**

- Directeur International : M. **ANTHONY LEFEUVRE**
- Directrice Marketing France : MME. **VIRGINIE PONTILLO**
- Directeur commercial France : M **PIERRE-YVES DESJEUX**

## ➤ DIVISION FRANCE

- Directeur des ventes Nord : M. **LIONEL LIBOT**
- Directeur des ventes Sud : M. **ERIC STEFANUT**

### CHEF DES VENTES PRO IDF

- M. **JORGE CALOBA** (Négociants matériaux)

### RESPONSABLES PARIS IDF

- M. **MATHIEU THOMAS** (Généraliste)
- M. **JEAN-MICHEL TABARY** (Généraliste)
- M. **HOUSSEN AKBARALY** (Généraliste)

### RESPONSABLES NORD

- M. **MAXIME NOEL** (Généraliste)
- MME. **LAETITIA BROSSE** (Généraliste)

### RESPONSABLES EST ET LUXEMBOURG

- M. **JORIS JUNGHOFER** (Généraliste)
- MME. **VÉRONIQUE OLLAGNIER** (Généraliste)

### RESPONSABLE SUD-EST

- MME. **VÉRONIQUE FRANZONI** (Généraliste)

### RESPONSABLE SUD-OUEST

- MME. **MAUD LANGLOIS** (Généraliste)

### RESPONSABLES OUEST

- M. **PASCAL DOVILLEZ** (Négociants matériaux)
- M. **KENNY YVON** (Généraliste)
- M. **LAURENT LOUIS-EUGÈNE** (Négociants matériaux)
- MME. **OCÉANE LOUIS-EUGÈNE** (Généraliste)

### RESPONSABLES RHÔNE-ALPES

- M. **OLIVIER GUILLERMARD** (Généraliste)
- M. **VALENTIN ROMEAS** (Généraliste)

### RESPONSABLE LANGUEDOC-ROUSSILLON

- M. **CHRISTOPHE HITIER** (Généraliste)

### ÉQUIPE COMMERCIALE GSB

Directeur commercial grand public : M. **NICOLAS COLSON**  
Responsable Paris-IDF partie Est : M. **BRYAN FONTAINE**  
Responsable Paris-IDF partie Ouest : M. **DIDIER URXU**  
Responsable Nord Est : M. **OLIVIER CASULLI**  
Responsable Nord : **CHRISTOPHER DENEUX**  
Responsable Sud-Est : MME **CORALINE GILBERT**  
Responsable Sud-Ouest : MME **JULIE TIFFANEAU**  
Responsable Centre-Est : M. **DIDIER THINET**  
Responsable Grand-Ouest : M. **MARC DEHAY**

### CHEF DE MARCHÉ ISOLATION

- M. **LOÏC GEOFFROY**

### RESPONSABLES COMMERCIAUX ISOLATION

- M. **MARC CARLIER**
- M. **GILLES LEMONNIER**
- M. **GUILLAUME DESIMPEL**
- M. **ALEXANDRE BLANC**
- M. **ALAIN KRAUSS**

### ÉQUIPE TECHNIQUE

- M. **ALAIN D'ANDRÉA**
- M. **MATTHIEU TROUVAIN**
- M. **MAHAMADOU TRAORE**
- M. **ANTHONY CHAMBON**
- M. **VINCENT VALSECCHI**

### RESPONSABLE SAV

M. **GHEORGHE NEAMTU**  
03 82 83 02 97  
sav@semin.co

### RESPONSABLE PRESCRIPTION

MME. **MURIELLE DARTOIS**

## ➤ DIVISION INTERNATIONALE

 Directeur des ventes Allemagne/Autriche/Suisse :  
M. **CEM SAKINC**

Responsable des ventes Sud / Ouest : M. **ALEXANDER KURRLE**  
Responsable des ventes Middle Ouest : M. **SIMON ERMILER**  
Responsable des ventes Est : M. **MARCO SACTHLER**  
Responsable des ventes Sud / Bavière : M. **DOMINIK KOPOLD**  
Responsable des ventes Nord Ouest : M. **ERCAN ERTEM**  
Responsable des ventes Ouest : M. **ULRICH KIRSCHHOCH**  
Démonstrateur : M. **TOBIAS SCHMIDT**

 Responsable des ventes Autriche : M. **ALMIN MUSIC**

 Responsable des ventes Belgique/Pays Bas : M. **FETHI BENI AMOR**

 Directeur des ventes Espagne : M. **STÉPHANE BOTELLA**  
Responsable des ventes Secteur Catalogne : M. **RAÚL ALBA**  
Responsable des ventes Espagne Sud : M. **EDUARDO SEIJAS**  
Responsable des ventes Espagne Est :  
M. **ANTONIO LUIS RABADAN DEL REY**  
Responsable des ventes Espagne Nord : M. **ARKAITZ CAMINERO**  
Responsable des ventes Espagne Centrale : M. **DAVID GARCIA UCEDA**  
Responsable technique/démonstrateur : M. **MIGUEL ANGEL LORENTE**

 Directeur des ventes Pologne : M. **RAFAL MACZKO**  
Responsable des ventes Nord-Ouest : M. **DAWID KLOSKOWSKI**  
Responsable des ventes Nord-Est : M. **JAKUB SUPRYCZYNSKI**  
Responsable des ventes Sud-Ouest : M. **PAWEŁ SZYMCZAK**  
Responsable des ventes Central-Est : M. **MARCIN TRZECIAK**  
Responsable des ventes Sud-Est : M. **ANDRZEJ BRANDENBURG**  
Responsable des ventes Ouest : M. **ROBERT GWARDECKI**  
Responsable des ventes Central-Ouest : M. **JAKUB JĘDZIEROWSKI**  
Responsable trappes de visites : M. **MARCIN SERWIN**  
Responsable technique : M. **MIŁOSŁAW BIAŁOWICZ**  
Responsable Marketing : M. **PAWEŁ SZYMCZAK**

 Directrice des ventes CEI Ukraine : Mme **IRINA PETROVA**

 Directeur Général Algérie : M. **NADIR LOUNIS**  
Directeur Administratif et financier : M. **MOULOUD ZIANE**  
Responsable des ventes Algérie : MME. **NASSIMA HOCINE**  
Technico-commercial : M. **SALAH HABOUCHE**  
Architecte Technico-commercial : M. **FOUAD YALAOUI**

- Responsable des ventes Europe de l'Est et Centrale : Mme **TEREZA ROLETZKA**
- Responsable des ventes Afrique : MME. **VALENTINE LAGUILLIEZ**



# SEMIN

## > EN CHIFFRES



# 40%

DU CHIFFRE D'AFFAIRES RÉALISÉ  
À L'INTERNATIONAL, DANS PLUS DE 74 PAYS



# 4M€

MILLIONS D'EUROS DE BUDGET  
ANNUEL DE R&D



# 900

EMPLOYÉS  
DONT 400 EN FRANCE



# 2,5M€

MILLIONS D'EUROS DE BUDGET ANNUEL  
POUR LA TRANSITION ÉCOLOGIQUE



# 12

SITES DE PRODUCTION,  
DONT 8 EN FRANCE ET 4 À L'ÉTRANGER



# 1000

PALETTES EXPÉDIÉES CHAQUE JOUR DEPUIS NOS  
SITES DE PRODUCTION, À DESTINATION DE CLIENTS  
DU MONDE ENTIER



# 200 000

TONNES D'ENDUITS PRODUITS CHAQUE ANNÉE EN FRANCE.

- A** **bref**
- B** **STYLE**
- C** **SEMINFLEX+**

- L** **SEMIN DUO**
- M** **SEMIN THERM**
- SEMIN MOB**
- SEMIN ISO-SOL**

- SEM'VAP**
- REGUL'VAP**
- FREEZE'VAP**

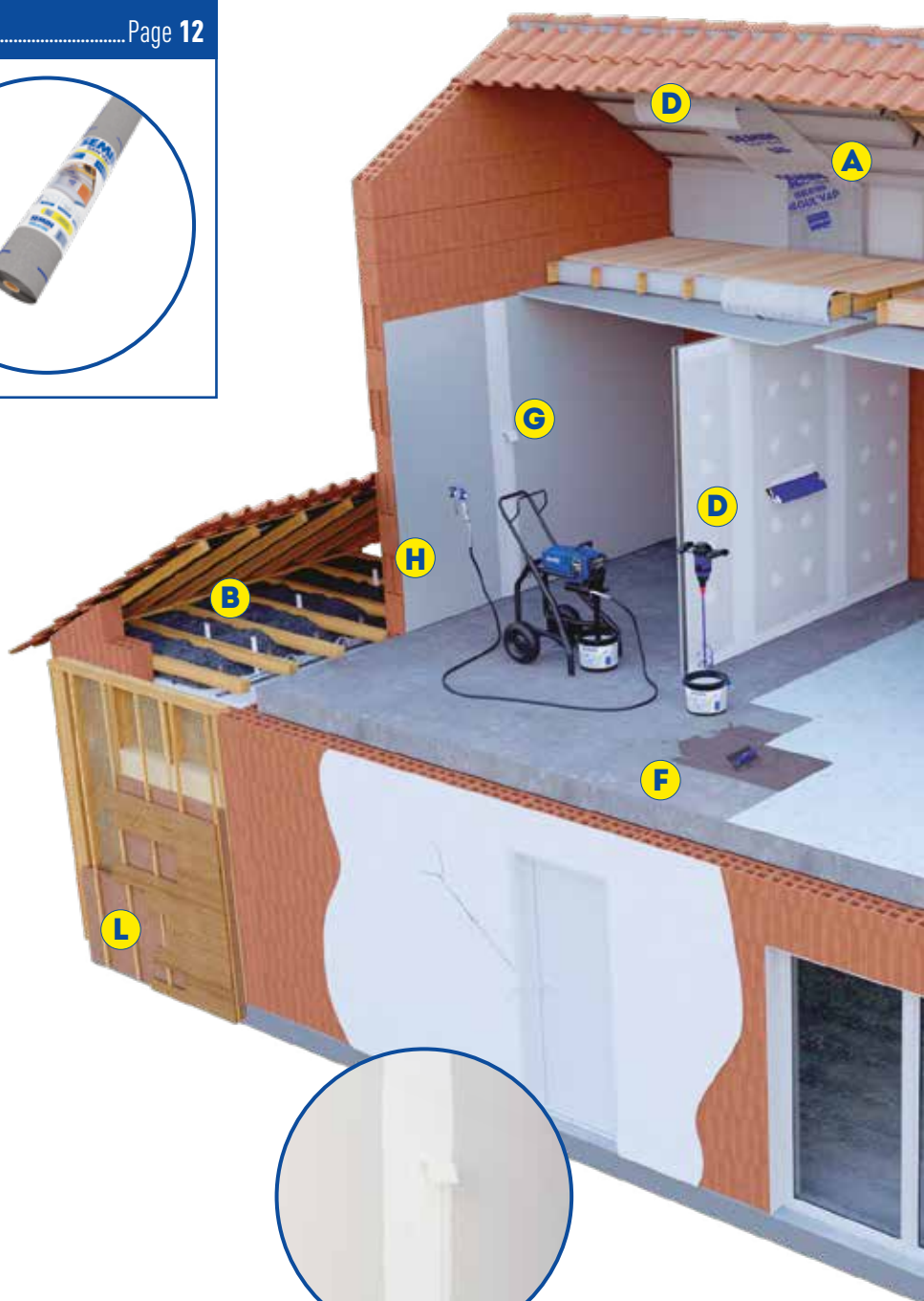
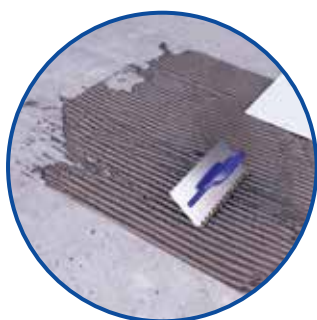



**H PEINTRES** .....Page 29

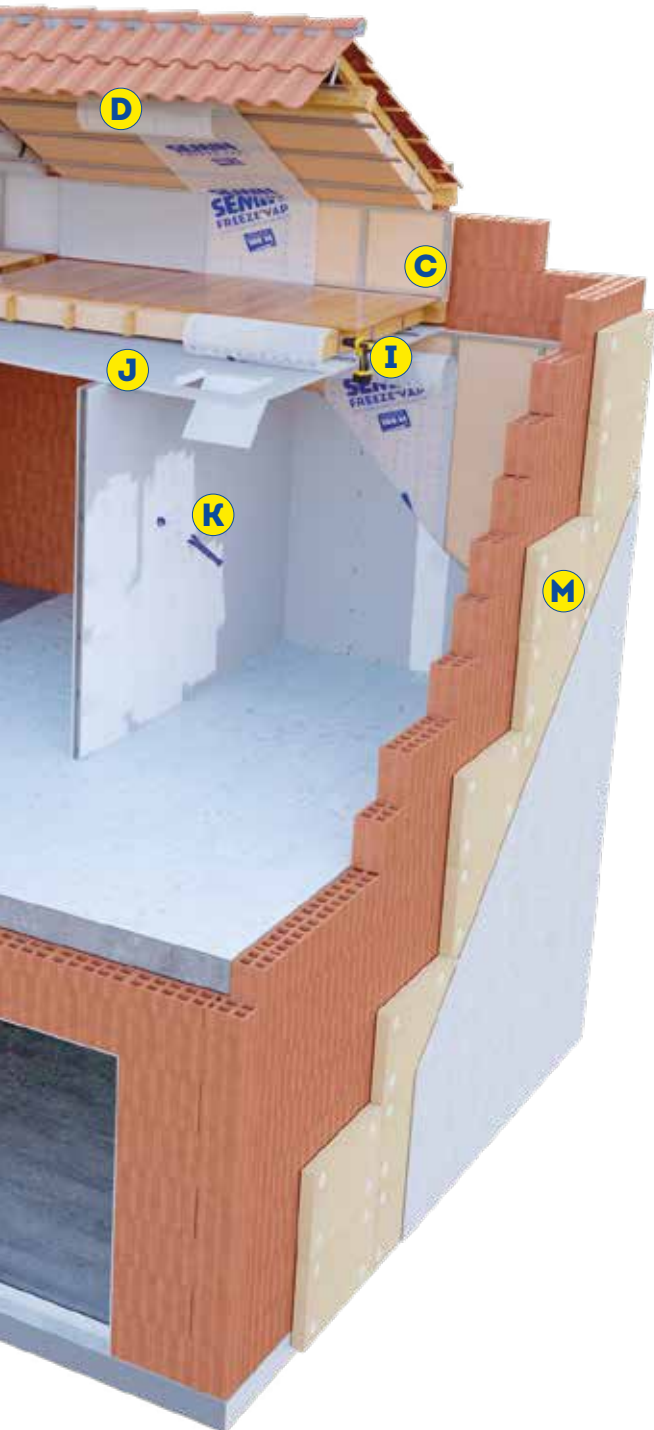

**I ACCESSOIRES** .....Page 25



**J TRAPPES DE VISITE** .....Page 51



**K PEINTURES** .....Page 29

DES  
M  
E  
S

DERNIÈRES  
> **INNOVATIONS**

COTON  
WOOL  
by SEMIN



### PANNEAUX D'ISOLANT THERMIQUE ET ACOUSTIQUE EN FIBRES DE TEXTILES RECYCLÉS

#### > CONÇU POUR ISOLER

- Combles perdus, combles aménagés
- Murs en béton banché
- Murs dits « à la française »
- Murs de maisons et bâtiments à ossature bois

#### GAMME DISPONIBLE



PANNEAUX



- ISOLATION ACOUSTIQUE ++
- CONFORT OPTIMAL ÉTÉ/HIVERS (LAMBDA 0,037)
- CONFORT DE POSE
- TEXTILES RECYCLÉS

SEMIN FLEX+



### ISOLANT COMPOSÉ DE FIBRES DE BOIS PROVENANT DE CHUTES DE SCIERIES ET BOIS D'ÉCLAIRCIES

#### > CONÇU POUR ISOLER

- Les combles aménagés sous-rampant
- Les planchers de combles perdus
- L'intérieure de paroi verticale et plafond

#### GAMME DISPONIBLE



PANNEAUX



- CONFORT TOUTES SAISONS
- PERFORMANCE ACOUSTIQUE
- PERFORMANCE & DURABILITÉ
- BIO SOURCÉ & RESPONSABLE
- CONFORT DE POSE
- FACILITÉ DE MISE EN ŒUVRE

STYLE



### ISOLANT À SOUFFLER COMPOSÉ À 100 % DE FIBRES DE TEXTILES RECYCLÉS POUR COMBLES PERDUS

#### > CONÇU POUR ISOLER

- Les planchers de combles perdus non aménagés ou difficilement accessibles
- Les plafonds en plaque de plâtre sur ossatures conformes à la norme NF DTU 25.41



- CONFORT DE POSE
- CONFORT ET QUALITÉ DE VIE DANS L'HABITAT
- UTILISABLE DANS TOUTES LES MACHINES
- GAIN DE TEMPS À LA POSE
- GARANTIE & DURABILITÉ
- ENGAGÉ & LOCAL



# bref



## ISOLATION THERMIQUE ET ACOUSTIQUE COMPOSÉ DE BOUTEILLES DE PLASTIQUES RECYCLÉE ET RECYCLABLE À L'INFINI

### > CONÇU POUR ISOLER

- Murs maçonnés
- Maisons ossatures bois (MOB)
- Combles aménagés
- Plafonds Cloisons intérieures
- Planchers bas



- COMPOSÉ DE BOUTEILLES PLASTIQUES RECYCLÉES 100% RECYCLABLE
- DÉCOUPE FACILE POSE RAPIDE
- DOUX NON IRRITANT SANS POUSSIÈRE
- CONFORT ÉTÉ/HIVER

### GAMME DISPONIBLE



- PERFORMANCE ACOUSTIQUE
- SEMI-RIGIDE SANS TASSEMENT ÉVITE LES PONTS THERMIQUES
- STOCKABLE EN EXTÉRIEUR 9 MOIS SUR SOL DUR

## PAR SON 43<sup>dB</sup> by SEMIN



(45 MM D'ÉPAISSEUR)



## ROULEAUX D'ISOLANT ACOUSTIQUE EN FIBRES DE TEXTILES RECYCLÉS POUR CLOISONS DISTRIBUTIVE

### > CONÇU POUR ISOLER

- Cloisons distributive
- Ossatures métalliques standards



- -90% DE BRUITS PAR RAPPORT À UNE CLOISON STANDARD SANS ISOLANT. GAIN D'AFFAIBLISSEMENT ACOUSTIQUE DE 10 DB.
- COMPOSÉ DE 90% DE MATIÈRES RECYCLÉES.

### GAMME DISPONIBLE



- GAIN DE TEMPS À CONFORT DE POSE ET DÉCOUPE FACILE.
- FABRIQUÉ EN FRANCE

ITE

## SEMIN DUO

PANNEAUX UNIVERSELS BIOSOURCÉS  
THERMO-ACOUSTIQUE

## &gt; CONÇU POUR ISOLER

- Toitures
- Façades

- ✦ GARANTIE 3 MOIS ÉTANCHE SANS ADHÉSIF
- ✦ RAINURAGE BREVETÉ ÉVITANT LES PONTS THERMIQUES ET LES INFILTRATIONS D'EAU
- ✦ LANGUETTE RAINURÉE: MANIPULATION AISÉE DES PANNEAUX
- ✦ FONCTION ÉCRAN DE SOUS TOITURE JUSQU'AU 80MM SUR PENTE > 30°
- ✦ IDÉAL POUR LA PHASE CHANTIER AVANT LA POSE DE LA COUVERTURE
- ✦ REVÊTEMENT ANTI-GLISSANT

## GAMME DISPONIBLE



PANNEAUX

## SEMIN THERM

PANNEAUX EN FIBRES DE BOIS CONÇUS  
POUR L'ISOLATION THERMIQUE EXTÉRIEURE

## &gt; CONÇU POUR ISOLER

- Façades sur murs maçonnés
- Toitures continues sur voliges

- ✦ 1 PRODUIT = 2 APPLICATIONS
- ✦ EXCELLENT DÉPHASAGE THERMIQUE
- ✦ PANNEAU LÉGER : FACILE À MANIPULER
- ✦ RÉVERSIBLE ET ENDUISABLE SUR TOUTES LES FACES
- ✦ MATÉRIAU OUVERT À LA DIFFUSION DE VAPEUR D'EAU

## GAMME DISPONIBLE



PANNEAUX

## SEMIN MOB

PANNEAUX EN FIBRES DE BOIS CONÇUS  
POUR L'ISOLATION THERMIQUE EXTÉRIEURE

## &gt; CONÇU POUR ISOLER

- Maisons à ossature bois

- ✦ FORMAT SPÉCIALEMENT ADAPTÉS À OSSATURES BOIS
- ✦ GRAND FORMAT DES PANNEAUX
- ✦ RAINURAGE BREVETÉ ÉVITANT LES PONTS THERMIQUES ET LES INFILTRATIONS D'EAU+ MATÉRIAU OUVERT À LA DIFFUSION DE VAPEUR D'EAU
- ✦ EXCELLENT DÉPHASAGE THERMIQUE

## GAMME DISPONIBLE



PANNEAUX

## SEMIN ISO-SOL

PANNEAUX EN FIBRE DE BOIS POUR L'ISOLATION THERMO-ACOUSTIQUE  
DES PLANCHERS ENTRE DEUX LOCAUX CHAUFFÉS

## &gt; CONÇU POUR ISOLER

- Sols sous chape
- Dalle flottante
- Sous carrelage scellé

- ✦ UNIQUE SOLUTION BIOSOURCÉ POUR L'ISOLATION THERMO-ACOUSTIQUE DES PLANCHERS
- ✦ PERFORMANCES MÉCANIQUES ET THERMIQUES CERTIFIÉES
- ✦ PEUT-ÊTRE ASSOCIÉ À UN ISOLANT PU TMS

## GAMME DISPONIBLE



PANNEAUX

## PARE VAPEUR



### REGUL'VAP

MEMBRANE SD VARIABLE (DE 0.2 À 25M) - HYGRO-RÉGULANT - 80 g/m<sup>2</sup>



VALEUR SD  
**0,2 > 25 M**

- ✦ ADAPTÉ AUX FLUCTUATIONS SAISONNIÈRES ET CLIMATIQUES
- ✦ FAVORISE LE SÉCHAGE
- ✦ SUPPRIME LES RISQUES DE CONDENSATIONS DANS LA STRUCTURE ET L'ISOLANT

Ce pare vapeur au SD variable permet de s'adapter aux variations saisonnières et aux besoins spécifiques en matière de confort d'été et d'hiver.

- Réaction au feu : E
- Résistance à la déchirure MD/CMD : >20/>40
- Largeur (mm) : 1500

### SEM'VAP

PARE-VAPEUR SD 26M - 100 g/m<sup>2</sup>



VALEUR SD  
**26 M**

- ✦ PERMÉABILITÉ CONSTANTE
- ✦ SIMPLICITÉ D'UTILISATION
- ✦ HAUTE PERFORMANCE D'ÉTANCHÉITÉ À L'AIR

Ce complexe bi-couche présente une membrane support en polypropylène à haute résistance mécanique, associée à un voile en polyoléfine freinant la diffusion de la vapeur d'eau. Avec une robustesse exceptionnelle et une étanchéité à l'air, il assure une protection optimale des parois verticales ou sous rampants de toitures pour son optimisation thermique.

- Force de tension max/L/T (N/50NM) : 150/130
- Réaction au feu : E
- Résistance à la déchirure L/T (N) : >80/>80
- Largeur (mm) : 1500

### FREEZE'VAP

PARE-VAPEUR SD 100M - 170 g/m<sup>2</sup>



VALEUR SD  
**100 M**

- ✦ TRÈS HAUTE PERMÉABILITÉ
- ✦ SD ÉLEVÉ DE 100
- ✦ IDÉAL POUR LES ZONES FROIDES ET HAUTES ALTITUDES

Les zones froides et hautes altitudes, caractérisées par des températures fluctuantes, des précipitations fréquentes et une exposition au vent, ce pare vapeur est conçu spécifiquement pour ces conditions. Sa résistance et sa capacité à réguler le transfert de vapeur assurent une protection efficace contre la condensation et les dégâts associés.

- Réaction au feu : F
- Résistance à la déchirure MD/CMD : >100/>110
- Largeur (mm) : 1500

# Les enduits naturels



COMPOSÉS DE PLUS DE **99%** DE MATIÈRES NATURELLES  
SANS AUCUNES RÉSINES ISSUES DU PÉTROLE



FABRIQUÉ EN FRANCE  
Depuis 1838



# Semin.



## FRAÎCHE COOL ROOF PEINTURE POUR TOIT



FABRIQUÉ EN FRANCE

- + -10% DE GAIN SUR LA TEMPÉRATURE INTÉRIEURE
- + -40% SUR LES COÛTS DE CLIMATISATION
- + RETOUR SUR INVESTISSEMENT RAPIDE, SOLUTION ÉLIGIBLE AUX CERTIFICATS D'ÉCONOMIES D'ÉNERGIES (CEE)
- + APPLICATION FACILE SUR UNE GRANDE VARIÉTÉ DE SUPPORTS
- + INDICE DE RÉFLECTANCE SOLAIRE (SRI) DE 109
- + PROPRIÉTÉS AUTO-NETTOYANTES



2 en 1

Impression et finition



Compatible avec tous les toits et tous supports



Très blanche: conçue pour refléter une part importante de l'énergie solaire des toits



Résiste aux variations de températures

# ENDUIT 3 EN 1

EN  
PÂTE

ENDUIT PRÊT À L'EMPLOI MULTIFONCTION  
APPLICATION MÉCANIQUE

**3 EN 1** MULTIFONCTION



CONDITIONNEMENTS 20KG

➤ **G**ARNIR  
➤ **L**ISSER  
➤ **J**OINTER

**L'INDISPENSABLE  
POUR VOS CHANTIERS**

- ⊕ PULVÉRISATION EN MARK V ET MARK VII SANS DILUTION
- ⊕ TRAITEMENT DES BORDS AMINCIS (COLLAGE, CHARGE, FINITION)
- ⊕ FORT POUVOIR DE GARNISSAGE
- ⊕ FACILE À PONCER

INNOVATIONS

PLÂTRIERS

ACCESSOIRES

PEINTRES  
AIRLESS

PEINTURES

CARRELEURS

OUTILS

TRAPPES  
DE VISITE

SPÉCIAL  
PLÂQUE DE  
PLÂTRE



# MON POTE

Outil à main double fonction avec une lame cutter rétractable, sécable et interchangeable de 25 mm avec une râpe de 110mm

**CUTTER**

1



**2 EN 1**

**RABOT**

2



**RECTO**

**VERSO**

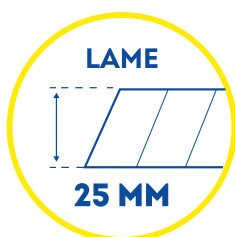

- + FONCTION 2 EN 1
- + MANCHE ANTIDÉRAPANT
- + ADAPTÉ AUX DROITIERS ET GAUCHERS
- + TOUJOURS À PORTÉE DE MAIN

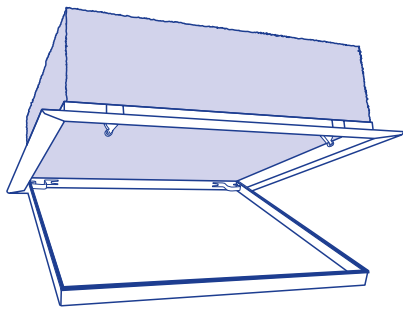

# TRAPPE R10

RESPONSABLE & PERFORMANTE



RÉDUCTION DES PONTS THERMIQUES  
ÉTANCHÉITÉ À L'AIR RENFORCÉ  
> 100 PA | U = 0,123



50 T DE CO<sub>2</sub> ÉCONOMISÉ PAR AN  
GRÂCE À SON PACKAGING RÉDUIT  
100% RECYCLABLE



- ⊕ ISOLATION OPTIMALE
- ⊕ ISOLATION THERMIQUE ET ACOUSTIQUE SELON RT2020
- ⊕ RÉDUCTION DES PONTS THERMIQUES ÉTANCHÉITÉ À L'AIR RENFORCÉ
- ⊕ MONTAGE RAPIDE ET SIMPLE GRÂCE AU PANNEAU DE PORTE AMOVIBLE ET AUX ÉLÉMENTS D'ANCRAGE MURAUX

# SEMIN AJUST

## L'APPUI INTERMÉDIAIRE RAPIDE & EFFICACE

pour la réalisation des doublages thermo-acoustiques de murs sur ossatures métalliques

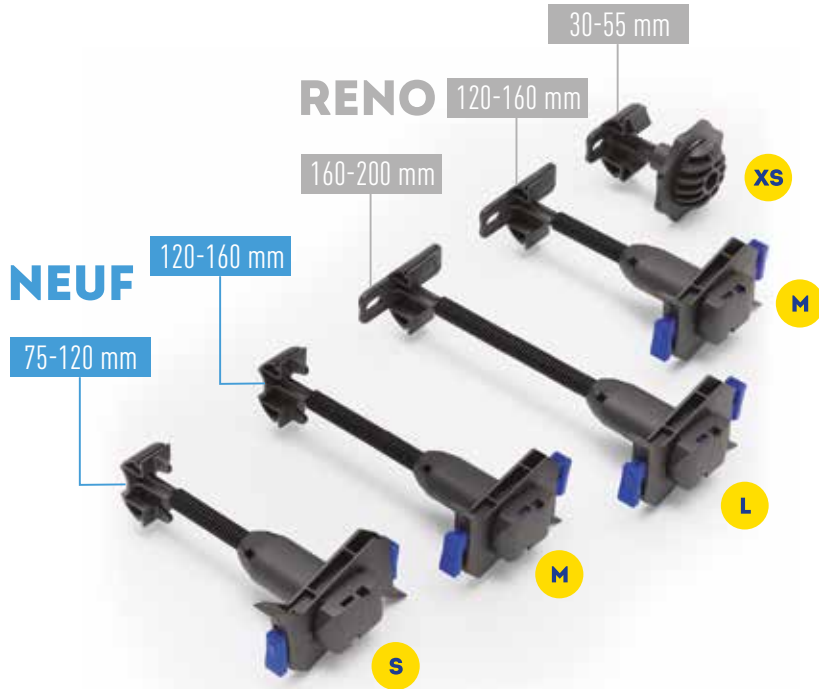

### PERFORMANT

Réduction des ponts thermiques



### RÉGLABLE

Simple et rapide, avec une grande amplitude de réglage



### ERGONOMIQUE

Tête et cavalier entièrement démontables sans outil



### GAIN DE TEMPS

Pas de découpe de la tige et réduction des déchets sur chantier



### ADAPTABLE

Compatible avec tous supports, murs réguliers ou irréguliers (neuf ou réno)

## MISE EN ŒUVRE ULTRA SIMPLE

### TIGE CRANTÉE

- crantage multiple pour un réglage rapide et précis
- perçage facile de l'isolant grâce à la tige effilée et renforcée

### CAVALIER POLYVALENT :

- il permet 2 types de mise en œuvre :
- clipsage sur fourrure intermédiaire
  - vissage directement sur maçonnerie

BOUTON DE VERROUILLAGE

### TÊTE UNIVERSELLE

- Démontable sans outils
- Compatible fourrures F45/F47
- Rupteur de pont thermique
- Excellente tenue à l'arrachement et aux chocs

RÉGLAGE PRÉCIS

BOUTON DE VERROUILLAGE

pour un réglage facile et rapide

APPUIS EN MATIÈRE HAUTE PERFORMANCE, COMPOSÉ DE 77% DE PLASTIQUE RECYCLÉ, 100% RECYCLABLE ET FABRIQUÉ EN FRANCE.



Fabriqué en France



Le produit ici

	GENCODE	N° ARTICLE	ÉPAISSEUR D'ISOLATION (mm)	ÉPAISSEUR DE DOUBLAGE (mm)
RENO XS	3585501127618	A12761	30-55	104-120
NEUF S	3585501127625	A12762	75-120	138-182
NEUF M	3585501128554	A12855	120-160	170-210
RENO M	3585501127632	A12763	120-160	170-210
RENO L	3585501127649	A12764	160-200	218-263

G A M M E > **PLATRIERS**

## COMMENT UTILISER LA BANDE À JOINT SUR UNE PLAQUE DE PLÂTRE À BORDS AMINCIS EN 4 ÉTAPES



### 1 COLLAGE

Utilisez une lame SEMIN CE 78 pour remplir uniformément votre bord aminci.



### 3 REDOUBLEMENT

Redoublez généreusement la bande puis lissez toute la longueur sans trop appuyer.



### 2 COLLAGE

Présentez la bande Semin sur l'enduit de haut en bas, puis serrez avant de couper le papier à l'aide du couteau.

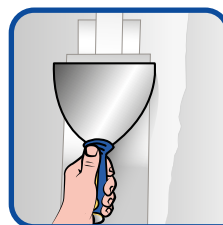

### 4 FINITION

Une fois les deux premières couches sèches, appliquez une troisième et dernière couche d'enduit pour assurer une finition impeccable avant de commencer les travaux de peinture.

## > RECOMMANDATIONS



#### > CE 4H 99

Pour le collage et le redoublement



#### > CE 78 LENT 99

Pour la finition



#### > BANDE HP



#### > COUTEAU À ENDUIRE

ENDUITS À JOINTS



TEMPS  
D'EMPLOI  
1/2H

**CE 78 1/2**  
SACS DE 5-25KG



TEMPS  
D'EMPLOI  
1H

**CE 78 1H**  
SACS DE 5-25KG



ORIGINE  
FRANCE  
GARANTIE  
CEBIB 13 0046  
TEMPS  
D'EMPLOI  
2H

**CE 78 2H**  
SACS DE 5-25KG



ORIGINE  
FRANCE  
GARANTIE  
CEBIB 13 0046  
TEMPS  
D'EMPLOI  
4H

**CE 78 4H**  
SACS DE 5-25KG



ORIGINE  
FRANCE  
GARANTIE  
CEBIB 13 0046  
TEMPS  
D'EMPLOI  
8H/10H

**CE 78 8H**  
SACS DE 25KG



ORIGINE  
FRANCE  
GARANTIE  
CEBIB 13 0046  
TEMPS  
D'EMPLOI  
24H

**CE 78 24H**  
SACS DE 5-25KG



ORIGINE  
FRANCE  
GARANTIE  
CEBIB 13 0046  
TEMPS  
D'EMPLOI  
4H

**CE 78 4H 99**  
SACS DE 5-25KG



ORIGINE  
FRANCE  
GARANTIE  
CEBIB 13 0046  
TEMPS  
D'EMPLOI  
4H

**CE 78 LIGHT**  
COLLE ENDUIT SUPER ALLÉGÉE  
SACS DE 15KG



**CE 86**  
ENDUIT POUR JOINTS  
SANS BANDE  
SACS DE 5-25KG



INTÉRIEUR

**CE 78 HYDRO**  
PIÈCES HUMIDES  
SACS DE 5KG

+ SYSTÈME HYDRO

À associer à la BANDE HYDRO SEMIN  
pour utilisation en pièce humide



**CE 78  
 PERFECT'JOINT**

SEAU DE 7-25KG



**CE 78  
 PERFECT'LIGHT**

SEAU DE 20KG



**CE 78  
 PERFECT'LISS**

SEAU DE 17L



**CE 78 PÂTE**  
 SACS DE 5-15-25KG



**CE 78 PÂTE LIGHT**  
 SACS DE 5-18KG



**CE 78 HYDRO PÂTE**  
 SEAU DE 5KG

**+ SYSTÈME HYDRO**

À associer à la BANDE HYDRO SEMIN  
 pour utilisation en pièce humide

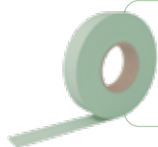

**KIT CE 78 PÂTE**  
 2 COUTEAUX ET 1 ROULEAU  
 DE BANDE À JOINT INCLUS  
 SEAUX DE 15KG

COLLE CARREAUX DE PLÂTRE



INTÉRIEUR

**ISOCOL S**  
SACS DE 5-25KG



INTÉRIEUR

**LIANT COLLE EXTRA**  
SACS DE 25KG



INTÉRIEUR

**COLLE PUISSANCE 3**  
SACS DE 25KG



INTÉRIEUR

**COLLE HYDRO PUISSANCE 4**  
PÉRMÉABILITÉ À L'EAU  
SACS DE 25KG

+ SYSTÈME HYDRO

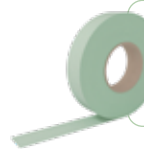

À associer à la BANDE HYDRO SEMIN pour utilisation en pièce humide

MORTIERS DE MONTAGE



INTÉRIEUR /EXTÉRIEUR

**MORTIER RÉFRACTAIRE**  
SACS DE 5-25KG

**COLLE ENDUIT**

**NOUVEAU**



**ENDUIT MULTIFONCTION 99**  
 SACS DE 5-15KG

**NOUVEAU PACKAGING**



**ENDUIT MULTIFONCTION CE 3000**  
 SACS DE 5-15KG  
 SEAU DE 15KG

**MORTIERS ADHÉSIFS**



**MORTIER ADHÉSIF 99**  
 SACS DE 5-25KG



**ISOCOL EXPERT**  
 SACS DE 5-25KG

**COLLER**



**COLLE X1**  
 CARTOUCHE 290ML



**COLLE TOUS MATÉRIAUX**  
 SEAU DE 5-20KG  
 CARTOUCHES 310ML

**ÉTANCHÉITÉ À L'AIR**



**SEMIN E**  
 SACS DE 25KG

**PLÂTRE**



**PLÂTRE POLYVALENT**  
 SAC DE 25KG



**PLÂTRE EXPRESS**  
 SAC DE 25KG



SEMIN  
FREEZE'VAP  
BARRIÈRE À L'EAU ET À LA VAPEUR D'EAU  
100 M

SEMIN

SEMIN

G A M M E

➤ **ACCESSOIRES**

SEMIN

SEMIN

**ACCESSOIRES**

**ACCESSOIRES SEMIN**

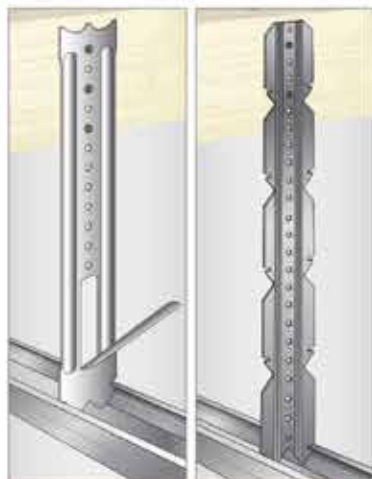

**SUSPENTE & SUSPENTE SÉCABLE**

Se fixent sur la charpente et se clipent dans la fourrure

- SUSPENTES**
- 85 mm
  - 170 mm
  - 240 mm
  - 300 mm
  - 400 mm
  - 500 mm
  - 600 mm

- SUSPENTES SÉCABLES**
- 500 mm
  - 600 mm
  - 800 mm
  - 1000 mm

**TYPE F45**

**TYPE F47**



**DEMI COLLIER**

Fixation de la tige filetée sur plafond bois ou béton

**MANCHON DE TIGE FILETÉE**

Raccord de deux tiges filetées

**TIGE FILETÉE**

**CAVALIER PIVOT**

Fixation de la tige filetée sur plafond bois ou béton.  
Se clipse dans la fourrure



**SUSPENTE ARTICULÉE**

Lien entre charpente bois et ossatures

**ÉCROU**

Blocage des tiges filetées

**SUSPENTE ACOUSTIQUE**

Pour plafond acoustique



**SUSPENTE HOURDIS LÉGER**

Adaptée aux techniques de planchers légers



**SUSPENTE HOURDIS LONGUE**

Pour hourdis béton



**PITON FEMELLE**

Fixation d'une tige filetée



**PITON MÂLE**

Fixation d'un cavalier pivot



**BASCULE ET ROSACE**

Permet de descendre un plafond suspendu



**SUSPENTE 3 EN 1 POUTRELLE BÉTON**

Permet de fixer les fouritures de différentes façons



**MONTANT**

Montage des cloisons



**RAIL**

Montage des cloisons



**LA CROIX SOLUTIONS**

Permet de connecter jusqu'à 3 fouritures



**LISSE**

Profilé métallique (type U) asymétrique permettant l'introduction de fouritures



**FOURRURE**

Réalisation de plafonds, habillage et contre cloisons.  
Longueurs disponibles : 2,4 ml, 3 ml et 5,30 ml



**RALLONGE DE FOURRURE**

Vient se glisser dans la fourrure



**SEMIN**

### VIS NOIRE TTPC

Fixation des plaques de plâtre



Vis autoperceuse à tête trompette pointe clou

- 80 mm x 4,2 mm      25 mm x 3,5 mm
- 70 mm x 4,2 mm      45 mm x 3,5 mm
- 55 mm x 4,2 mm      35 mm x 3,5 mm
- 90 mm x 4,8 mm
- 110 mm x 4,8 mm
- 130 mm x 4,8 mm

### VIS NOIRE HD

Vis autoperceuse pour fixer les plaques de haute densité sur ossatures métalliques

35 mm x 3,9 mm



### VIS TRPF

Vis autoforçeuse tête ronde à pointe foret pour l'assemblage des ossatures entre elles

9,5 mm x 3,5 mm  
130 mm x 3,5 mm



### CHEVILLE À FRAPPER

Fixation des rails



### BANDE HP HAUTE PERFORMANCE

Permet de réaliser les joints de plaques de plâtre



- + Perforation optimale
- + Grande blancheur
- + Rigidité renforcée
- + Meilleure adhérence

### BANDE ARMÉE EXTRA LARGE

Permet de renforcer des angles de plaques de plâtre pour plaque de plâtres de BA10 ou BA25

- + Grande largeur de 80 mm
- + Bon recouvrement des bords de plaques de plâtre
- + Invisible après finition
- + Forte résistance



### BANDE ARMÉE

Permet de renforcer des angles de plaques de plâtre d'épaisseur jusqu'à 13 mm



### BANDE HYDRO

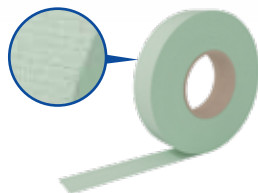

Bande à joint papier HYDRO. Spéciale pièces humides. Brevet déposé.  
Enduit hydro + bande hydro = système hydro garanti + conforme au DTU

### BANDE À JOINT

Permet de réaliser les joints de plaques de plâtre.

Longueurs disponibles :  
23 ml - 75 ml - 150 ml



### BANDE PÉRIPHÉRIQUE DE SOL

Permet la réalisation de joints de dilatation entre chape et mur



### BANDE RACCORD D'ÉTANCHÉITÉ

Permet une jonction parfaitement étanche entre le pare vapeur et le mur



### BANDE PHALTEX

Empêche les fissurations de cloison, et la transmission du bruit



### BANDE GRILLAGÉE ADHÉSIVE

Permet de réaliser les joints de plaque de plâtre



### APPUI INTERMÉDIAIRE AJUST



- + Réglage et précision
- + Tête universelle
- + Ergonomique
- + Gain de temps

RÉNO **S** 30-55

NEUF **M** 120-160

RÉNO **L** 160-200

NEUF **S** 75-120

RÉNO **M** 120-160

## QUANTITATIF MOYEN À PRÉVOIR

PAR M<sup>2</sup> DE CLOISON (H = 2,50 M)

RAILS/LISSES	0,9 M
MONTANTS/FOURRURES	2,3 M
VIS TTPC (25 MM)	12 VIS
VIS TRPF	2 VIS
APPUI INTERMÉDIAIRE (SI CONTRE-CLOISON)	1
ENDUIT JOINTS CE 78	0,35 KG
BANDE PAPIER JOINTS	1,6 M
PAR M <sup>2</sup> DE PLAFOND	
FOURRURES	2 M
RACCORDS DE FOURRURE	0,3 UNITÉ
VIS	12 VIS
SUSPENTES	1,8
ENDUIT JOINTS CE 78	0,35 KG
BANDE PAPIER JOINTS	1,6 M

### COULISSEAU



- + Forte résistance
- + Pose classique et rapide
- + Compatible avec profils porteurs T15, T24, T35

### CAVALIER DOUBLE RENFORT



- + Forte résistance
- + Pose classique et rapide
- + Convient à toutes les fourrures 45 et 47 du marché (certification)
- + Pas de recoupe de la tige filetée

**PARES VAPEUR & ACCESSOIRES**

**NOUVEAU**



VALEUR SD  
**26 M**

**PARE VAPEUR SEM'VAP**

75M<sup>2</sup>-50M X 1,5M  
30M<sup>2</sup>-20M X 1,5M

**NOUVEAU**



VALEUR SD  
**0,2>25 M**

**PARE VAPEUR REGUL'VAP**

75M<sup>2</sup>-50M X 1,5M

**NOUVEAU**



VALEUR SD  
**100 M**

**PARE VAPEUR FREEZE'VAP**

75M<sup>2</sup>-50M X 1,5M



**BANDE ADHÉSIVE EXTENSIBLE**

15MX100MM



**RUBAN ADHÉSIF UNIVERSEL**

60MMX40M



**RUBAN ADHÉSIF DOUBLE FACE**

50MX38MM



**COLLE SPÉCIALE PARE VAPEUR**

310ML



**MEUBLE PARE-VAPEUR**

# RE V E S

G A M M E > PEINTRES

## REBOUCHAGE

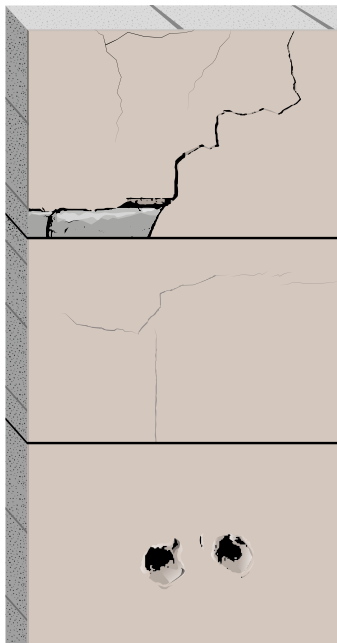

Les enduits de rebouchage sont conçus pour les réparations techniques, y compris le rebouchage des trous, la réparation des fissures ou le traitement des surfaces difficiles telles que les carrelages vitrés et non vitrés, ainsi que les murs intérieurs et extérieurs. Leur efficacité est due à l'ajout de résine et de fibres.

### Fissures vivantes:

L'enduit stabilise la fissure en limitant ses mouvements, en empêchant les infiltrations d'humidité et en renforçant la solidité.

### Fissures non-vivantes:

Il peut être utilisé pour réparer et dissimuler les fissures non-vivantes dans les murs ou les plafonds en remplissant efficacement les petites et grandes fissures.

### Trous:

Le remplissage des petits trous permet d'obtenir une surface lisse.



### FISSURES VIVANTES

L'enduit stabilise la fissure en limitant ses mouvements, en empêchant les infiltrations d'humidité et en renforçant la solidité.



### FISSURES NON-VIVANTES

Il peut être utilisé pour réparer et dissimuler les fissures inactives dans les murs ou les plafonds en comblant efficacement les fissures, qu'elles soient grandes ou petites.



### TROUS

Le remplissage des petits trous permet d'obtenir une surface lisse.

REBOUCHER EN INTÉRIEUR



**SEM-LIGHT**

ENDUIT DE REBOUCHAGE & LISSAGE  
PÂTE ULTRA LÉGÈRE

POTS DE 0,5L • SEAUX DE 1-5 ET 10L  
CARTOUCHE 310ML • EXISTE EN BOX-PRÉSENTOIR



**REBOUCHEUR PRO**

SACS DE 5-15KG  
SEAU DE 15KG-ETUI DE 1KG



**SEMIN R**

REBOUCHEUR SÉCHAGE RAPIDE  
SACS DE 5-15KG  
ETUI DE 1KG



**REBOUCHEUR  
LISSEUR FRANCOISE**

SACS DE 5-15-25KG  
SEAU DE 15KG



**PAINTERZ P'R**

SEAUX DE 5-15KG



**PLÂTRE DE PARIS**

PLÂTRE RETARDÉ  
SCÉLÈMENT & REBOUCHAGE  
SEAUX DE 1,5-5-25KG



**REBOUCHEUR ET  
LISSAGE PÂTE**

SEAUX DE 1,5-4KG  
TUBE DE 350GR



**RPI**

ENDUIT POLYVALENT  
HAUTE PERFORMANCE  
SACS DE 5 - 15KG



**ENDUIT  
REBOUCHEUR 99**

SACS DE 1,5-5-15KG



REBOUCHER/RÉNOVER EN EXTÉRIEUR



**FIBRELASTIC**

SOUPLESSE PERMANENTE  
POTS DE 1,5KG-SEAUX DE 5KG  
CARTOUCHE 310ML



**FINEX SYSTEM**

SACS DE 5-15KG



**FIBREXTER**

SACS DE 5-15KG  
SEAU DE 15KG



**SEM-LIGHT  
EXTÉRIEUR**

ENDUIT DE REBOUCHAGE & LISSAGE  
PÂTE LÉGÈRE  
POTS 1L-SEAUX 5L



**SEM-WOOD**

REBOUCHEUR BOIS  
POT DE 1KG-TUBE DE 300GR



**SEM-WOOD**

REBOUCHEUR BOIS  
BOITE DE 1KG

## DÉGROSSISSAGE

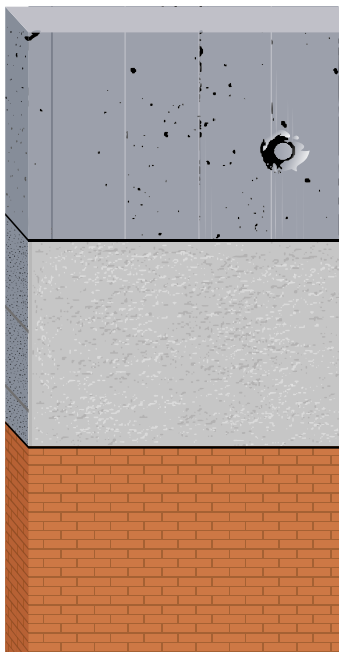

Les enduits de dégrossissage ou garnissant sont destinés à couvrir de grandes surfaces et à corriger les imperfections du support. Cette étape préparatoire consiste à appliquer le produit en couche suffisamment épaisse pour niveler le mur.

### **Crépis ciment:**

L'enduit permet d'égaliser la surface et d'améliorer l'adhérence.

### **Supports maçonnés:**

Il permet de dégrossir les irrégularités et de corriger les défauts.

### **Anciens supports enduits:**

Il contribue à renforcer la structure du support en consolidant les zones fragiles et en stabilisant les parties endommagées.



### **CRÉPIS CIMENT**

Il aide à niveler la surface et à améliorer l'adhérence.

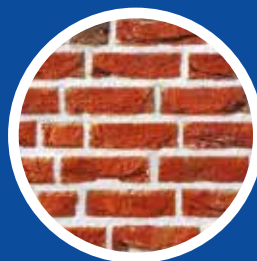

### **SUPPORTS MAÇONNÉS**

Il permet de dégrossir les irrégularités et de corriger les défauts

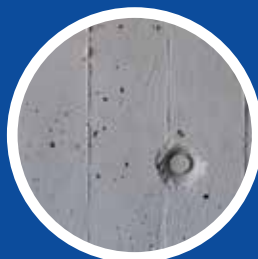

### **ANCIENS SUPPORTS ENDUITS**

Il contribue à renforcer la structure du support en consolidant les zones fragiles et en stabilisant les parties endommagées.

APLANIR



INTÉRIEUR

**ENDUIT  
GARNISSANT ETS1**  
DÉGROSSISSAGE POUVRE  
SACS DE 25KG



INTÉRIEUR

**SEMIN G**  
ENDUIT MANUEL DE  
DÉGROSSISSAGE  
SACS DE 5-15KG



INTÉRIEUR

**PAINTERZ P'G**  
SEAU DE 15KG



## LISSAGE

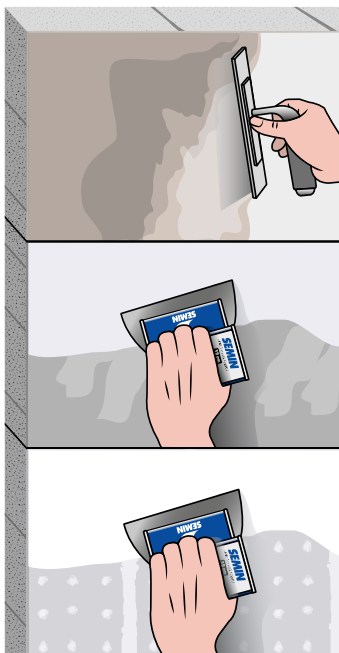

Ces enduits sont conçus pour servir de couche de finition avant application de la peinture. Leur texture lisse et leur blancheur éclatante valorisent la peinture. Ils permettent de couvrir de grandes surfaces tout en corrigeant les légères imperfections du support.

### Ancienne peinture:

L'enduit élimine les irrégularités qui peuvent être visibles sous une couche de peinture fraîche.

### Supports déjà dégrossi:

Il permet d'obtenir une surface parfaitement lisse en corrigeant les traces de réparation laissées par le dégrossissage.

### Plaque de plâtre:

Créer une base lisse prête à être décoré.



### ANCIENNE PEINTURE

L'enduit élimine les irrégularités qui peuvent être visibles sous une couche de peinture fraîche.



### SUPPORTS DÉJÀ DÉGROSSIS

Il permet d'obtenir une surface parfaitement lisse en corrigeant les traces de réparation laissées par le dégrossissage.



### PLAQUE DE PLÂTRE

Créer une base lisse prête à être décoré.

LISSER

NOUVEAU



**ENDUIT LISSEUR 99**  
SACS DE 5-15KG



**SEMIN LISSEUR ETS2**  
SACS DE 1,5-5-15-25KG  
SEAU DE 15KG



**SEMIN F**  
ENDUIT DE FINITION  
GRANULOMÉTRIE FINE  
SACS DE 5-15KG



**OSCAR**  
ENDUIT EXTRA FIN EN PÂTE  
SEAUX DE 1,5-5-15KG



**EPM : ENDUIT DE LISSEGE FIN**  
ENDUIT DE LISSEGE  
POUSSIÈRE MAÎTRISÉE  
SEAUX DE 10-25KG



**PAINTERZ P'F**  
SEAU DE 15KG



**ENDUIT DE LISSEGE EN PÂTE**  
SEAUX DE 1,5-4-10-15KG  
TUBE DE 375GR

## TRAITER L'HUMIDITÉ



**HUMI'PROTECT**  
ENDUIT CIMENT  
SACS DE 6 - 20KG

## RÉNOVER



**ENDUIT DE  
RÉNOVATION  
& REBOUCHAGE**  
CUISINE & SALLE DE BAIN  
SEAUX 1-5KG  
TUBE DE 330GR



**ENDUIT DE  
LISSAGE ALLÉGÉ**  
CUISINE & SALLE DE BAIN  
SEAUX DE 1-5KG



**ANCIENS FONDS**  
ENDUIT DE RENOVATION  
EN PÂTE  
SEAUX DE 1,5-5-15KG

## PRIMAIRES



**SOUS-COUCHE**  
POUR PLAQUES DE PLÂTRE  
SEAUX DE 25KG



**PRIMAIRE MS**  
PRIMAIRE MURS ET SOLS  
PULVÉRISABLE  
SEAUX DE 5-10L

GAMME ENDUITS NATURELS



**ENDUIT DE LISSAGE  
NATUREL EN PÂTE**

SEAU 1,5-4-10KG  
TUBE DE 330GR



**ENDUIT DE REBOUCHAGE  
NATUREL EN PÂTE**

SEAU 1,5-4-10KG  
TUBE DE 330GR



**ENDUIT MULTIFONCTION  
NATUREL EN PÂTE**

SEAU 1,5-4-10KG  
TUBE DE 330GR



**B**

**PRIM-SM**  
PRIMAIRE D'ADHÉRENCE  
BIDON DE 5-25L



**A**

**PRIMEO-FB**  
PRIMAIRE POUR FONDS  
BLOQUÉS  
BIDON DE 5-25L



**D**

**SOUS COUCHE**  
POUR PLAQUES DE PLÂTRE  
SEAUX DE 25KG

**A**  
**B**  
**C**  
**D**  
**E**  
**F**



**PRIMAIRE MS**  
MULTI-SUPPORTS  
SEAUX DE 5-10L

**COLLER**

LES PAPIERS PEINTS & INTISSÉS



**SEM SPÉCIALE**  
COLLE PAPIER PEINTS EN POUDRE  
PAPIERS VINYLs, LOURDS,  
SPÉCIAUX, INTISSÉS...  
BOITES DE 200GR



**SEM UNIVERSELLE**  
COLLE PAPIER PEINTS EN POUDRE  
PAPIERS LÉGERS ET LOURDS  
BOITES DE 250GR



**SEM-PRO XXL**  
COLLE PAPIERS PEINTS PRÊTE À L'EMPLOI  
PAPIERS VINYLs, LOURDS, SPÉCIAUX, INTISSÉS...  
SEAUX DE 5-15KG



**COLLE TOILE DE VERRE**  
BOITE DE 1KG



**SEM-PRO**  
COLLE PAPIERS PEINTS PRÊTE À L'EMPLOI,  
PAPIERS LÉGERS ET LOURDS  
SEAUX DE 15KG



**COLLE VINYLs ET INTISSÉS**  
BOITES DE 300GR



**DÉCOLLEUR PAPIERS PEINTS**  
FLACONS DE 1L



**COLLE FRISES**  
TUBES DE 250GR

**COLLER**

LES REVÊTEMENTS MURAUX



**SEM-MURALE**  
COLLE TOILES DE VERRE  
REVÊTEMENTS TEXTILES MURAUX  
SEAUX DE 5-10-20KG



**COLLE SPÉCIALE TOILE DE VERRE**  
SEAUX DE 5-10-20KG



**COLLE REVÊTEMENTS DE RENOVATION**  
SEAUX DE 5KG

**GRILLES & VOILES DE VERRE**

**VOILE DE VERRE**



**VOILE DE VERRE**  
45 g/m<sup>2</sup>  
ROULEAU DE 25M-50M



**VOILE DE VERRE PRÉPEINT**  
130 g/m<sup>2</sup> - 190 g/m<sup>2</sup>  
ROULEAU DE 25M

**SEM RENOV**



**SEM RENOV**  
150 g/m<sup>2</sup>  
ROULEAU DE 15M-25M



**SEM RENOV PRÉ ENCOLLÉ**  
180 g/m<sup>2</sup>  
ROULEAU DE 25M



**TOILE DE RÉNOVATION FINE**  
180 g/m<sup>2</sup>  
ROULEAU DE 15M

**FISS RENOV**



**FISS'RENOV**  
TISSU FIN DE RÉNOVATION POUR MURS ET PLAFONDS  
70 g/m<sup>2</sup> - 95 g/m<sup>2</sup>  
ROULEAU DE 50M

**TOILES DE VERRE À PEINDRE**

**> LARGEUR : 1 M**  
ROULEAU DE 50M



**TOILE EXTRA**

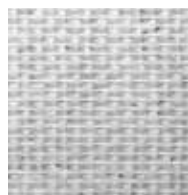

**TOILE**



**CHEVRON**



**LIGNE**



**GALON**



**OCEANE**

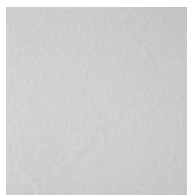

**PLAFOND**



**RUSTIQUE**



**LOSANGE**



**CRÉPI**



**DAMIER**



**DIAGONALE**

AIRLESS



**SEMIN 2 EN 1 POUDRE**  
ENDUIT GARNISSAGE ET LISSAGE

SAC 25KG  
SEAU 10-25KG



**SEMIN 2 EN 1 G&L**  
ENDUIT GARNISSAGE ET LISSAGE

SEAUX DE 10-25KG  
SACS DE 25KG



NOUVEAU

**AIRLESS 3 EN 1 GLJ**  
ENDUIT GARNISSAGE LISSAGE ET JOINT

SEAU DE 20KG



**AIRLESS FIN**  
ENDUIT DE PULVÉRISATION FINE

SAC DE 25KG  
SEAU DE 25KG



**AIRLESS GARNISSANT**  
ENDUIT DE PULVÉRISATION  
FINE GARNISSANT

SAC DE 25KG - SEAU DE 25KG



**AIRLESS EXTREM**

ENDUIT DE PULVÉRISATION  
EXTREM  
SAC DE 25KG



**AIRLESS 3 EN 1**  
ENDUIT DE PULVÉRISATION FINE

SEAU DE 25KG



SEMIN

G A M M E

**> PEINTURES**



**PEINTURES**



**PEINTURE  
POLAIRE TREK**  
 IMPRESSION ET FINITION  
 MULTI-SUPPORTS  
 SEAUX DE 4-10L

**NOUVEAU**



**PEINTURE FRAICHE  
COOL ROOF**  
 THERMOREFLECTIVE  
 SEAUX DE 15L



**PEINTURE POLAIRE  
IMPRESSION**  
 IMPRESSION ACRYLIQUE MURS  
 ET PLAFONDS  
 SEAUX DE 15L



**PEINTURE POLAIRE  
VELOUTÉ**  
 ACRYLIQUE DE FINITION  
 VELOUTÉ MAT  
 SEAUX DE 4-15L



**PEINTURE POLAIRE  
MAT**  
 ACRYLIQUE FINITION MATE  
 SEAUX DE 4-15L

G A M M E

## > CARRELEURS

### NORMES EUROPÉENNES

Les normes européennes définissent trois catégories de mortiers colles **C** et deux pour les adhésifs en pâte **D**. Ainsi, on peut trouver les mortiers colles **C1 (STANDARD)**, les **C2 (AMÉLIORÉS)** et les **C2S (AMÉLIORÉS DÉFORMABLES)**.

Pour ce qui est des adhésifs, la première famille, **D1**, est réservée aux locaux secs tandis que la seconde **D2** peut être utilisée dans les locaux humides. Pour chaque classe, la caractéristique optionnelle peut être associée à **E** pour un temps ouvert allongé.

En France, ces normes sont étroitement liées aux Cahiers des Prescriptions Techniques (CPT) qui précisent, pour chaque domaine d'emploi, les colles à utiliser en indiquant les précautions à prendre.



DÉCOUVREZ  
NOTRE GAMME





## JOINTS POLYLIANTS

## DES JOINTS PARFAITS POUR VOS DALLES ET PAVÉS



Ton pierre



Gris



Blanc

### PAVEMENT SYSTEM

SEAUX DE 20KG



Ton pierre



Blanc

### DALLE-SYSTEM

SEAUX DE 16KG

## AVANTAGES

- RÉSISTE AUX INTEMPÉRIES
- RÉSISTANCE AMÉLIORÉE AU NETTOYAGE
- LIMITE LA POUSSE DES MAUVAISES HERBES
- STABILISE ENTRE EUX LES PAVÉS
- EXCELLENTE TENUE DANS LE TEMPS

SEMIN

G A M M E > OUTILS



**CUTTER**



**NOUVEAU**

**MON POTE**  
 A12862  
 3585501128622



**CUTTER**



**RABOT**

**LAMES CE 78**



**MALETTE**  
 A12374  
 3585501123740

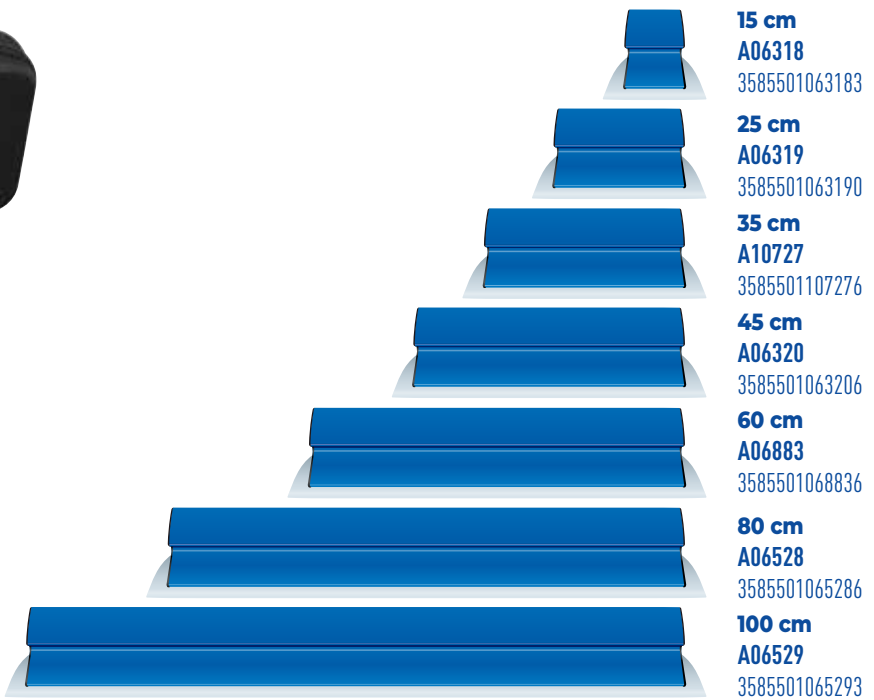

**15 cm**  
 A06318  
 3585501063183

**25 cm**  
 A06319  
 3585501063190

**35 cm**  
 A10727  
 3585501107276

**45 cm**  
 A06320  
 3585501063206

**60 cm**  
 A06883  
 3585501068836

**80 cm**  
 A06528  
 3585501065286

**100 cm**  
 A06529  
 3585501065293

**LAMES SOUPLES COUTEAUX PREMIUM**



**10 CM**  
 A10743  
 3585501107436



**15 CM**  
 A10744  
 3585501107443



**20 CM**  
 A09636  
 3585501096365



**25 CM**  
 A10742  
 3585501107429

**COUTEAUX ET CUTTERS**



**COUTEAU CUTTER  
PLIABLE**  
A10731  
3585501107313



**COUTEAU POUR  
ISOLANT 300 MM**  
A10734  
3585501107344



**10 LAMES DE CUTTER**  
A09512  
3585501095122



**COUTEAU À ENDUIRE  
CAOUTCHOUC**  
A10738  
3585501107382

**LES OUTILS DE TRANSPORT DE PLAQUES DE PLÂTRE**



**LÈVE PLAQUE**  
A09357



**LEVIER À PLAQUE**  
A09351  
3585501093517



**CALE PLAQUE**  
A09352  
3585501093524



**MINI CHARIOT  
DE TRANSPORT**  
A10732  
3585501107320



**POIGNÉES  
TRANSPORTEUR**  
A09350  
3585501093500

**OUTILLAGE À MAIN**



**CISAILLE À TÔLE**  
A09348  
3585501093487



**PINCE À SERTIR 1 MAIN**  
A09360  
3585501093609



**PINCE À SERTIR  
RAILS ET MONTANTS**  
A09349  
3585501093494



**SDE À GUICHET 150 MM**  
A09355  
3585501093555



**RABOT POUR PLAQUE DE PLÂTRE**  
A09513  
3585501095139



**ADAPTATEUR PERCHE**  
A10728  
3585501107283



**PERCHE TÉLÉSCOPIQUE**  
A06527  
3585501065279



**RÂPE PLANE POUR RABOT**  
A09514  
3585501095146



**MINI RABOT POUR PLAQUE  
DE PLÂTRE**  
A09356  
3585501093562



**RÂPE PLANE POUR  
MINI RABOT**

A09516  
3585501095160



**PLATOIR À ENDUIT**

A09641  
3585501096419



**RABOT À CHANFREINER**

A09358  
3585501093586



**BAC À ENDUIT 250 MM**

A10736  
3585501107368



**TIGE DE  
MÉLANGEUR D123**

A10973  
4820208850742



**TIGE DE  
MÉLANGEUR D200**

A10974  
4820208850735



**PORTE EMBOUT**

A09353  
3585501093531



**SEM PATCH  
RÉPARATEUR DE  
PLAQUE**

A09361  
3585501093616



**DÉROULEUR DE BANDES  
À JOINTS**

A09546  
3585501095467



**TIGE DE MÉLANGEUR D67**

A10972  
4820208850759



**ROULEUR D'ANGLE  
EXTÉRIEUR**

A09508  
3585501095085



**ROULEUR D'ANGLE  
INTÉRIEUR**

A09509  
3585501095092



**MÈTRE RUBAN  
5 M X 25 MM**

A10740  
3585501107405

G A M M E > **TRAPPES DE VISITE**



## TRAPPES CLASSIQUES



**TRAPPE DE VISITE  
À CARRELER**  
CONVIENT À TOUTES LES SALLES DE BAINS



**TRAPPE LAQUÉE  
BLANCHE**  
MURS ET PLAFONDS

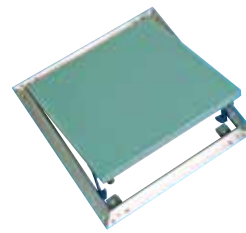

**TRAPPE DE VISITE ALU  
PLAQUE DE PLÂTRE HYDRO**  
MURS ET PLAFONDS

## TRAPPES HQ



**TRAPPE DE VISITE ALU  
PLAQUE DE PLÂTRE HYDRO HQ**  
SPÉCIALE VMC – ISOLANT INTÉGRÉ



**TRAPPE MÉTALLIQUE  
LAQUÉE BLANCHE HQ**  
SPÉCIALE VMC ET CONDUITS TECHNIQUES  
BRUYANTS – ISOLANT INTÉGRÉ

## TRAPPES RE2020

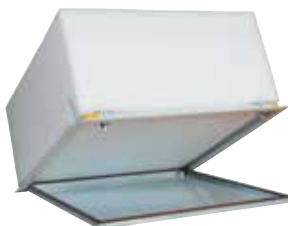

**TRAPPE R8**  
ISOLANTE ET ÉTANCHE

**NOUVEAU**



**TRAPPE R10**  
ISOLATION THERMIQUE ET ACOUSTIQUE

TRAPPES TECHNIQUES



Dn,e,w (C ; Ctr) (dB)  
47 (-1 ; -2)  
Rw (C ; Ctr) (dB)  
29 (-1 ; -2)

**TRAPPE AIR POUSSIÈRE**  
PLAQUE DE 12,5, 15 ET 25MM  
IDÉAL COULOIRS D'HÔPITAUX LORS DE PASSAGE DE  
FLUIDE DANS LES PLÉNUMS  
PV N° 104 31394/2



**TRAPPE BOIS  
HYDRO CLOISON**  
400X400 MM



**TRAPPE BOIS  
HYDRO PLAFOND**  
500X630 MM



**TRAPPE DE VISITE POUR  
VIDE SANITAIRE**  
600X500 MM



Dn,e,w (C ; Ctr) (dB)  
49 (0 ; -2)  
Rw (C ; Ctr) (dB)  
31 (0 ; -1)

**TRAPPE ÉTANCHE  
EAU-AIR-POUSSIÈRE-FUMÉE**  
2 PLAQUES DE 12,5MM - CHANTIER BBC  
PV N° 104 31394/1 ET 104 31394/4  
PV ÉTANCHÉITÉ À L'EAU N° 14-002774-PR01



Dn,e,w (C ; Ctr) (dB)  
47 (-1 ; -2)  
Rw (C ; Ctr) (dB)  
29 (-1 ; -2)

**TRAPPE ÉTANCHE  
EAU-AIR-POUSSIÈRE-FUMÉE**  
PLAQUE DE 12,5MM  
IDÉALE POSE DANS LES DATA CENTER  
PV N° 104 31394/1 ET 104 31394/4  
PV ÉTANCHÉITÉ À L'EAU N° 14-002774-PR01

## TRAPPES COUPE-FEU



**TRAPPE COUPE FEU  
 PLAFOND**  
 30MN - 25MM  
 2 PLAQUES DE 12,5MM - CERTIFICAT EI 30  
 PV N° RS-20-054



**TRAPPE COUPE FEU  
 PLAFOND**  
 30MN - 18MM  
 1 PLAQUE DE 18MM - CERTIFICAT EI 30  
 PV N° RS-20-054



**TRAPPE COUPE FEU  
 PLAFOND**  
 60MN - 36MM  
 2 PLAQUES DE 18MM - CERTIFICAT EI 60  
 PV N° RS-20-054



**TRAPPE COUPE FEU  
 PLAFOND**  
 60MN - 30MM  
 2 PLAQUES DE 15MM - CERTIFICAT EI 60  
 PV N° RS-20-054

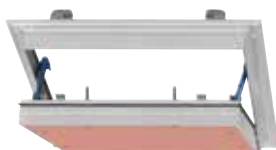

**TRAPPE COUPE FEU  
 PLAFOND**  
 90MN - 40MM  
 2 PLAQUES DE 20MM - CERTIFICAT EI 90  
 PV N° RS-20-054



**TRAPPE COUPE FEU  
 PLAFOND**  
 120MN - 50MM  
 2 PLAQUES DE 25MM - CERTIFICAT EI 120  
 PV N° RS-19-067



**TRAPPE COUPE FEU  
 CLOISON**  
 30MN - 25MM  
 2 PLAQUES DE 12,5MM - CERTIFICAT EI 30  
 PV N° RS-20-054



**TRAPPE COUPE FEU  
 SOFTLINE CLOISON**  
 60MN CLOISON - 30MN PLAFOND  
 CERTIFICAT EI 30 ET EI 60  
 PV N° RS-19-066



**TRAPPE COUPE FEU  
 ALURAPID CLOISON**  
 90MN - 40MM - CERTIFICAT EI 90  
 PV N° RS-19-065

**LE COMPTOIR  
 DES TRAPPES**  
*par* **SEMIN**

**CRÉEZ VOTRE TRAPPE  
 SUR-MESURE EN UN SCAN !**



- 1 Dimension
- 2 Épaisseur des plaques
- 3 Type de fermeture et sens d'ouverture
- 4 Finition

**DÉLAIS DE LIVRAISON RAPIDE**



- ▶ PARIS / ÎLE-DE-FRANCE : livraison en 72h (soit 3 à 4 jours ouvrés)
  - ▶ RESTE DE LA FRANCE : livraison sous 5 jours ouvrés
- À PARTIR DE 50 TRAPPES = DÉLAI 15 JOURS

# ➤ NOS LINÉAIRES POUR POINTS DE VENTES

Nos linéaires modulaires, personnalisés à la marque SEMIN sont conçus pour une grande facilité de mise en place sur votre point de vente et un impact visuel maximal.



# ➤ SUR LES CHANTIERS.... MAIS PAS QUE !



SEMIN lance "Sapé par Semin", une collection de vêtements made in France, alliant confort, style et qualité. Pensée pour vous accompagner sur les chantiers comme le week-end, elle reflète les valeurs de la marque : l'esprit de famille, l'innovation, le sens du service et la qualité.

Soyez stylés, soyez Sapés par Semin !



# ➤ SUIVEZ-NOUS !





TRAPPES  
DE VISITE

OUTILS

CARRELEURS

PEINTURES

PEINTRES  
AIRLESS

ACCESSOIRES

PLÂTRIERS

INNOVATIONS

## > LES ENDUITS À JOINTS



		CE 78 4H	CE 78 4H 99	CE 78 8H	CE 78 LENT
UTILISATION	INTÉRIEUR	●	●	●	●
	EXTÉRIEUR				
AVANTAGES		<ul style="list-style-type: none"> <li>⊕ Temps de séchage optimisé pour permettre une finition dans la journée</li> <li>⊕ Retrait maîtrisé pour limiter les reprises</li> <li>⊕ Bonne glisse pour un confort d'application maximal</li> </ul>	<ul style="list-style-type: none"> <li>⊕ A base de 99,7% de matières premières d'origine naturelle</li> <li>⊕ Formulation optimisée pour le traitement des joints de plaques de plâtre</li> <li>⊕ Impact environnemental fortement réduit</li> <li>⊕ 500 fois moins de COV que le seuil A+</li> </ul>	<ul style="list-style-type: none"> <li>⊕ Formule universelle adaptée à tous types de chantier</li> <li>⊕ Application manuelle ou mécanique</li> <li>⊕ Temps de travail prolongé</li> <li>⊕ Finition soignée et durable des joints</li> </ul>	<ul style="list-style-type: none"> <li>⊕ Parfaitement adapté aux gros chantiers</li> <li>⊕ Application manuelle ou mécanique</li> <li>⊕ Durée d'emploi très longue sans risque de durcissement prématuré</li> </ul>
SUPPORTS	TOUS TYPES DE PLAQUES DE PLÂTRE	●	●	●	●
	CARREAUX DE PLÂTRE				
	BÉTON				
	PLAQUES DE PLÂTRE HYDRO				
	ANCIENNES PEINTURES ET TOILES DE VERRE				
CONDITIONNEMENTS		Sacs de 5 et 25 kg	Sachets de 5 kg Sacs de 25 kg	Sacs de 25 kg	Sacs de 5 et 25 kg
ÉPAISSEUR D'APPLICATION		5 mm	5 mm	5 mm	5 mm
TEMPS DE SÉCHAGE		24H	24H	24H	24H
TEMPS DE PRISE		4H	4H	8H	



CE 78 HYDRO	CE 78 HYDRO PÂTE ALLÉGÉE	CE 78 PERFECT JOINT	CE 78 PERFECT LIGHT	CE 78 PERFECT LISS
●	●	●	●	●
<ul style="list-style-type: none"> <li>⊕ Formulé pour les pièces humides garantissant une finition durable</li> <li>⊕ Finition hautement qualitative pour un rendu lisse</li> </ul>	<ul style="list-style-type: none"> <li>⊕ Formulé spécialement pour les pièces humides garantissant une finition durable</li> <li>⊕ Prêt à l'emploi pour une mise en œuvre rapide et sans préparation</li> <li>⊕ Adhérence multi-supports</li> </ul>	<ul style="list-style-type: none"> <li>⊕ Glisse fluide et régulière pour une application confortable et rapide</li> <li>⊕ Finition très blanche, idéale pour les passes de finition et les travaux de haute précision</li> <li>⊕ Ponçage facilité grâce à une texture fine</li> <li>⊕ Particulièrement adapté aux plaquistes-peintres</li> </ul>	<ul style="list-style-type: none"> <li>⊕ Formule allégée à haut rendement, équivalent à 27,5kg d'enduit traditionnel</li> <li>⊕ Finition blanche et homogène</li> <li>⊕ Ponçage sans effort grâce à une texture fine</li> <li>⊕ Application simplifiée avec une glisse souple et agréable</li> <li>⊕ Utilisation manuelle ou mécanique</li> </ul>	<ul style="list-style-type: none"> <li>⊕ Pouvoir garnissant élevé permettant de combler efficacement les irrégularités</li> <li>⊕ Grande blancheur et excellent pouvoir couvrant, idéale avant mise en peinture</li> <li>⊕ Ponçage facilité grâce à une formulation fine et régulière</li> </ul>
	●	●		●
				●
	●			●
●				
				●
Sacs de 5 kg	Seaux de 5 kg	Seaux de 7 et 25 kg	Seaux de 20 kg	Seaux de 17 l
5 mm	5 mm	5 mm	5 mm	5 mm
4H à 5H	24H à 48H	24H à 48H	24H à 48H	6H à 24H
2H				

## > APLANIR ET LISSER



		SEMIN DÉGROSSISSEUR ETS1	SEMIN G	SEMIN LISSEUR ETS2	SEMIN F
		APLANIR		LISSER	
UTILISATION	INTÉRIEUR	●	●	●	●
	EXTÉRIEUR				
AVANTAGES		<ul style="list-style-type: none"> <li>⊕ Correction efficace des défauts de surface, assurant une préparation optimale des supports</li> <li>⊕ Formulation performante à haut rendement</li> <li>⊕ Application manuelle ou mécanique</li> </ul>	<ul style="list-style-type: none"> <li>⊕ Très bon pouvoir couvrant pour une finition homogène</li> <li>⊕ Formulation sans grumeaux facilitant le travail au quotidien</li> <li>⊕ Temps d'utilisation prolongé pour une meilleure gestion du chantier</li> <li>⊕ Produit particulièrement adapté à la pose de revêtements muraux</li> <li>⊕ Application frais sur frais</li> </ul>	<ul style="list-style-type: none"> <li>⊕ Qualité d'application optimale assurant une mise en œuvre fluide et maîtrisée</li> <li>⊕ Excellente finition, offrant un rendu parfaitement lisse et uniforme</li> <li>⊕ Formulation anti-peluchage, pour une surface sans traces ni résidus</li> </ul>	<ul style="list-style-type: none"> <li>⊕ Finition de très haute qualité pour un rendu final lisse</li> <li>⊕ Glisse excellente pour une application fluide et confortable</li> <li>⊕ Application frais sur frais</li> </ul>
SUPPORTS	PLAQUES DE PLÂTRE	●	●	●	●
	ANCIENNE PEINTURE OU IMPRESSION	●	●	●	●
	BÉTON, PRÉDALLES ET ENDUITS CIMENT	●	●	●	●
	PLÂTRE, CARREAUX DE PLÂTRE ET ENDUITS PLÂTRE	●		●	
CONDITIONNEMENTS		Sacs de 25 kg	Sacs de 5 et 15 kg	Sacs de 1,5 - 5 - 15 et 25 kg Seaux de 15 kg	Sacs de 5 et 25 kg
ÉPAISSEUR D'APPLICATION		5 mm	5 mm	<1mm	1 à 2mm
TEMPS DE SÉCHAGE		24H à 36H	18H à 24H	4H à 8H	3H à 6H
TEMPS DE PRISE		20H	10H		10H

NOUVEAU

NOUVEAU



SEMIN LISSAGE PATE	EPM	ENDUIT NATUREL DE LISSAGE	ENDUIT M - CE 3000	ENDUIT NATUREL MULTIFONCTIONS
	LISSER		MULTIFONCTIONS	
●	●	●	●	●
<ul style="list-style-type: none"> <li>⊕ Aspect ultra blanc pour une finition lumineuse</li> <li>⊕ Excellente adhérence sur supports imperméables</li> <li>⊕ Formulation sans solvants</li> </ul>	<ul style="list-style-type: none"> <li>⊕ Ponçage réduit, minimisant le temps et l'effort nécessaire pour obtenir une surface lisse</li> <li>⊕ Poussière non volatile, qui retombe rapidement au sol lors du ponçage</li> <li>⊕ Excellente qualité de finition</li> <li>⊕ Application manuelle ou mécanique</li> <li>⊕ Application frais sur frais</li> </ul>	<ul style="list-style-type: none"> <li>⊕ +99,9% de matières premières naturelles</li> <li>⊕ Lisse les murs, masque les imperfections, avant peinture ou papier peint</li> <li>⊕ Excellente glisse</li> <li>⊕ Facile à préparer et à appliquer</li> </ul>	<ul style="list-style-type: none"> <li>⊕ Produit polyvalent "tout-en-un"</li> <li>⊕ Grande facilité d'emploi, offrant une mise en œuvre rapide</li> <li>⊕ Réduction des besoins en stock</li> </ul>	<ul style="list-style-type: none"> <li>⊕ +99,3% de matières premières naturelles</li> <li>⊕ Monte les cloisons en carreaux de plâtre</li> <li>⊕ Rebouche trous et fissures</li> <li>⊕ Égalise les murs irréguliers</li> <li>⊕ Joints de plaque</li> <li>⊕ Lisse les surfaces</li> </ul>
●	●		●	●
●	●			
●	●		●	●
●	●		●	●
Seaux de 4 et 10 kg	Seaux de 10 et 25 kg	Sachets de 5 kg Sacs de 15 kg	Sacs de 5 et 15 kg Seaux de 15 kg	Sachets de 5 kg Sacs de 15 kg
2 mm	1 mm	2 mm	-	5 mm
12H	6H à 24H	12H à 24H	Variable en fonction de la nature des travaux	8H à 24H
		4H	2H	2H

## > ENDUITS AIRLESS



		AIRLESS FIN	SEMIN 2EN1 G&L
UTILISATION	INTÉRIEUR	●	●
	EXTÉRIEUR		
AVANTAGES		<ul style="list-style-type: none"> <li>⊕ Formule sans odeur pour un confort d'application optimal</li> <li>⊕ Nettoyage des outils à l'eau pour un entretien simple et rapide</li> <li>⊕ Ponçage facilité pour obtenir une finition lisse et régulière</li> </ul>	<ul style="list-style-type: none"> <li>⊕ Excellente glisse pour un confort d'application optimal</li> <li>⊕ Pouvoir couvrant renforcé, idéal pour masquer les irrégularités</li> <li>⊕ Très bon temps ouvert</li> <li>⊕ Ponçage facile pour une finition rapide et sans effort</li> </ul>
SUPPORTS	PLAQUES DE PLÂTRE	●	●
	BÉTON / BÉTON LISSE	●	●
	PRÉ-DALLES		●
	SUPPORTS PEINTS	●	●
	PARPAING / BRIQUE / CIMENT		
CONDITIONNEMENTS		Sacs de 25 kg Seaux de 25 kg	Seaux de 10 et 25 kg Sacs de 25 kg
BUSE IDÉALE		527 à 531	631 lissage 635 à 651 selon machine
ÉPAISSEUR D'APPLICATION		-	4 mm
TEMPS DE SÉCHAGE		6H à 24H	6H à 12H
TEMPS DE PRISE			

NOUVEAU



AIRLESS GARNISSANT	AIRLESS 3 EN 1 GLJ	AIRLESS 3 EN 1
●	●	●
<ul style="list-style-type: none"> <li>⊕ Formule garnissante haute performance</li> <li>⊕ Excellente blancheur et opacité élevée</li> <li>⊕ Ne craquelle pas</li> <li>⊕ Sans odeur pour un confort de pose en intérieur</li> <li>⊕ Nettoyage des outils à l'eau</li> </ul>	<ul style="list-style-type: none"> <li>⊕ Fonction 3 en 1: Garnissage, lissage et collage des bandes à joint</li> <li>⊕ Pulvérisation sans dilution sur machine airless MARK V et VII, pour une mise en œuvre rapide</li> <li>⊕ Pouvoir garnissant élevé pour un traitement efficace des bords amincis</li> <li>⊕ Ponçage facile pour une finition soignée</li> </ul>	<ul style="list-style-type: none"> <li>⊕ Fonction 3 en 1: Sous-couche, enduisage et finition</li> <li>⊕ Blancheur et pouvoir couvrant élevés, masquant efficacement les défauts du support</li> <li>⊕ Aspect tendu sans lissage</li> <li>⊕ Formulation anti-craquelure même en faible épaisseur</li> <li>⊕ Reste mat en lumière rasante</li> </ul>
●	●	●
●	●	
●		
	●	
	●	
Sacs de 25 kg Seaux de 25 kg	Seaux de 20 kg	Seaux de 25 kg
-	531 à 535	627
3 mm	4 mm	1 mm
6H à 24H	6H à 12H	6H à 24H

## > COLLES PLAQUISTES

**NOUVEAU**



		ISOCOL EXPERT	COLLE NATURELLE MORTIER ADHÉSIF
UTILISATION	INTÉRIEUR	●	●
	EXTÉRIEUR		
AVANTAGES		<ul style="list-style-type: none"> <li>⊕ Permet un rattrapage précis de la planimétrie pour des supports parfaitement nivelés</li> <li>⊕ Haute adhérence, assurant une excellente tenue sur les surfaces</li> <li>⊕ Idéal pour les bétons banchés</li> </ul>	<ul style="list-style-type: none"> <li>⊕ +99,9% de matières premières naturelles</li> <li>⊕ Colle plaques de plâtre et doublage</li> <li>⊕ Rebouche et scelle</li> <li>⊕ Adhérence renforcée</li> </ul>
SUPPORTS	PLAQUES DE PLÂTRE		●
	CARREAUX DE PLÂTRE		
	BÉTON OU ENDUIT CIMENT	●	●
	BÉTON CELLULAIRE	●	●
	TERRE CUITE OU AGGLOS	●	●
CONDITIONNEMENTS		Sacs de 5 et 25 kg	Sachets de 5kg Sacs de 25kg
ÉPAISSEUR D'APPLICATION		5 à 15 mm	5 à 15 mm
TEMPS DE SÉCHAGE		24H	24H
TEMPS DE PRISE		2H	2H à 3H



LIANT COLLE EXTRA	ISOCOL S
●	●
<ul style="list-style-type: none"> <li>⊕ Une adhérence optimisée garantissant une fixation durable et fiable</li> <li>⊕ Temps de prise et de séchage rapides, pour une réduction des délais de mise en œuvre</li> </ul>	<ul style="list-style-type: none"> <li>⊕ Polyvalence d'application, adaptée au montage et l'enduisage de nombreux matériaux</li> <li>⊕ Formulation sans retrait</li> <li>⊕ Finition blanche, idéale pour les finitions soignées</li> <li>⊕ Temps de prise optimisé</li> <li>⊕ Haute adhérence assurant une fixation fiable</li> </ul>
●	●
	●
	●
Sacs de 25 kg	Sacs de 5 et 25 kg
-	-
4H à 5H	5H à 6H
1H30	2H30

## REBOUCHER

NOUVEAU



		SEM LIGHT	PLÂTRE DE PARIS	ENDUIT NATUREL DE REBOUCHAGE	PLÂTRE POLYVALENT
UTILISATION	INTÉRIEUR	●	●	●	●
	EXTÉRIEUR				
AVANTAGES		<ul style="list-style-type: none"> <li>⊕ Séchage rapide permettant d'optimiser les délais de finition</li> <li>⊕ Rebouchage et lissage en une passe sans retrait pour un résultat uniforme, sans reprise</li> <li>⊕ Finition blanc mat, garantissant un rendu soigné et une base idéale</li> <li>⊕ Formulation souple, adaptée aux microfissures et variations dimensionnelles du support</li> <li>⊕ Application sur tous supports intérieurs</li> </ul>	<ul style="list-style-type: none"> <li>⊕ Granulométrie extra-fine, garantissant une excellente dureté et une finition de très haute qualité</li> <li>⊕ Prise rapide, permettant une progression fluide sur chantier</li> <li>⊕ Adapté à tous corps de métier</li> <li>⊕ Finition blanche naturelle, offrant une excellente base pour tous types de revêtements</li> <li>⊕ Produit intérieur sain, à très faible teneur en COV</li> </ul>	<ul style="list-style-type: none"> <li>⊕ +99,3% de matières premières naturelles</li> <li>⊕ Trous, fissures, saignées de toutes tailles</li> <li>⊕ Facile à appliquer</li> <li>⊕ Simple à préparer</li> </ul>	<ul style="list-style-type: none"> <li>⊕ Plâtre multifonctions, adapté à une large variété d'applications intérieures</li> <li>⊕ Parfait pour le raidissement des cloisons</li> <li>⊕ Très bonne finesse, garantissant une mise en œuvre fluide</li> <li>⊕ Temps de prise progressif</li> </ul>
SUPPORTS	PLAQUES DE PLÂTRE	●	●	●	●
	BÉTON / BÉTON CELLULAIRE	●	●	●	
	CIMENT				
	ENDUIT CIMENT	●	●	●	●
	BRIQUE / TERRE CUITE		●	●	
	BOIS				
CONDITIONNEMENTS		Cartouches de 310 ml Pots de 0,5 l Seaux de 1, 5 et 10 l	Sacs de 25 kg Sachets de 1,5 et 5 kg	Etuis de 1,5 kg Sachets de 5 et 15 kg	Sacs de 25 kg
ÉPAISSEUR D'APPLICATION		–	Toutes épaisseurs	20 mm	15 mm
TEMPS DE SÉCHAGE		2H à 24H	3H	8H à 12H	–
TEMPS DE PRISE			20 minutes	30 minutes	Environ 50 minutes



FIBRELASTIC	FINEX SYSTEM	FIBREXTER	SEM WOOD PATE	SEM WOOD POUDRE
●	●		●	●
●	●	●	●	●
<ul style="list-style-type: none"> <li>⊕ Elasticité permanente et durable, grâce à sa formulation renforcée en résines et fibres de verre</li> <li>⊕ Idéal pour reboucher les fissures vivantes, y compris en zones sensibles au micro-mouvements</li> <li>⊕ Recouvrable par tous types de finitions après séchage complet</li> </ul>	<ul style="list-style-type: none"> <li>⊕ Adhérence exceptionnelle même en conditions extérieures exigeantes</li> <li>⊕ Application toutes épaisseurs sans risque de fissuration</li> <li>⊕ Très faible retrait, limitant les reprises</li> <li>⊕ Polyvalence d'usage</li> </ul>	<ul style="list-style-type: none"> <li>⊕ Formule fibrée haute résistance pour reboucher, réparer et renforcer</li> <li>⊕ Finition lisse</li> <li>⊕ Ponçage facilité pour ajuster la surface sans effort</li> <li>⊕ Excellente adhérence sur supports variés</li> <li>⊕ Utilisation manuelle en extérieur</li> </ul>	<ul style="list-style-type: none"> <li>⊕ Excellente qualité de finition pour un rendu complètement uniforme</li> <li>⊕ Idéal pour les trous et fissures de petites tailles</li> <li>⊕ Facile à poncer pour une finition lisse et précise</li> </ul>	<ul style="list-style-type: none"> <li>⊕ Peu de retrait, garantissant une réparation durable même sur des zones profondes</li> <li>⊕ Une bonne tenue en charge y compris pour reconstituer des parties manquantes ou des angles cassés</li> <li>⊕ Facile à poncer pour une finition lisse et précise</li> <li>⊕ Application manuelle simple à la spatule ou couteau à enduire</li> </ul>
●				
●	●	●		
		●		
●	●			
	●			
			●	●
Seaux de 1,5 et 5 kg Tubes de 300 g Cartouches de 310 ml	Sacs de 15 kg Sachets de 5 kg	Sacs de 5 et 15 kg Seaux de 15 kg	Pots de 1 kg Tubes de 300 gr	Boîtes de 1 kg
-	Toutes épaisseurs	Toutes épaisseurs	10 mm	Toutes épaisseurs
24H pour 1mm	6H	12H à 24H	24H à 48H	24H à 48H
	30 minutes	30 minutes		30 minutes

# SEMIN



## SIÈGE SOCIAL

### KEDANGE-SUR-CANNER

📍 1A rue de la gare  
57920 KEDANGE-SUR CANNER

☎️ 03 82 83 53 57



## ESPIRA DE L'AGLY

📍 Mas Lluçia  
66600 ESPIRA DE L'AGLY

☎️ 04 68 38 58 33



## AMBLAINVILLE

📍 ZAC des Vallées  
60110 AMBLAINVILLE

☎️ 03 44 06 43 90



## SEMIN PROFILS

📍 ZAC des Vallées  
60110 AMBLAINVILLE

☎️ 03 44 89 79 50



## SEMIN - BUITEX

📍 ZA le moulin - 10 rue pierre giraud  
69470 COURS-LA-VILLE

☎️ 04 74 89 95 96