

Gama de Produtos

2018



A NOSSA EQUIPA COMERCIAL

Presidente : M. Philippe Semin,
Diretora geral : M^{me} Caroline Semin
Diretor comercial : M. Thierry Lefeuvre
Diretor comercial grande público : M. Daniel Cuffez

Divisão França

RESPONSÁVEL COMERCIAL SEMIN PROFILS : M. Didier Ayoun

CHEFE DE VENDAS NORTE : M. Lionel Libot

CHEFE DE VENDAS SUL : M. Eric Stefanut

RESPONSÁVEIS PARIS-IDF :

- M. Jorge Caloba (negociante de materiais)
- M. Mathieu Thomas (grossistas em pintura)
- M. Jean-Michel Tabary (grossistas em pintura)
- M. Jaime Valente (negociante de materiais & grossistas pintura)

RESPONSÁVEL SUDESTE :

- M. Julien Bellenger (negociante de materiais & grossistas pintura)

RESPONSÁVEL SUDOESTE :

- M. Hichem Samri (negociante de materiais & grossistas pintura)

RESPONSÁVEIS NORTE :

- M. Maxime Noel (negociante de materiais)
- M. Karim Souiou (grossistas peintures)

RESPONSÁVEIS ESTE E LUXEMBURGO

- M. Joris Junghofer (negociante de materiais)
- M. Maxime Blaise (grossistas em pintura)

RESPONSÁVEIS OESTE :

- M. Pascal Dovillez (negociante de materiais)
- M. Nicolas Le Bigaut (grossistas em pintura)

RESPONSÁVEL CENTRO :

- M. Laurent Louis-Eugène (negociante de materiais)

RESPONSÁVEIS RHÔNE-ALPES

- M. Michel Hertzog (negociante de materiais & grossistas pintura)
- M. Olivier Guilmard (negociante de materiais)

RESPONSÁVEL LANGUEDOC-ROUSSILLON

- M. Christophe Hitier (negociante de materiais & grossistas pintura)

EQUIPA COMERCIAL GRANDE PÚBLICO :

RESPONSÁVEL NORDESTE : M^{me} Coralie Cuffez

RESPONSÁVEL NORTE : M. Benoît Hianne

RESPONSÁVEL SUDESTE : M^{me} Coraline Gilbert

RESPONSÁVEL SUDOESTE : M^{me} Julie Tiffaneau

RESPONSÁVEL OESTE : M. Michael Libeau

RESPONSÁVEL PARIS-IDF: M. Blaise Wolski

MERCHANDISERS : M. Anthony Gonzalez, M. Damien Vandamme.

DEMONSTRADORES - PROMOTORES DE VENDAS - MERCHANDISERS -

ASSISTENTES TÉCNICOS :

Senhores Christian Mâle (responsável), Alain D'Andréa, Didier Fontaine, Matthieu Trouvain, M. Ludovic Bourgoïn, Kevin Rodrigues.

RESPONSÁVEL DE ASSISTÊNCIA TÉCNICA :

M. Gheorghe Neamtu : 03 82 83 02 97

CHEFE DE PRODUTOS ACESSÓRIOS : M. Romain Thellier

Divisão internacional

DIRETOR DE VENDAS ALEMANHA :

M. Daniel Kusber

COMERCIAL ALEMANHA :

M. Marc Lachenmaier

RESPONSÁVEL ÁUSTRIA :

M. Almin Music

RESPONSÁVEL ALEMANHA NORDESTE :

M. Martin Hofmann

RESPONSÁVEL BERLIM :

M. Heiko Zeinert

RESPONSÁVEL ESTUGARDA, BADE-VURTEMBERGA :

M. Tobias Schmidt

RESPONSÁVEL BAIXA SAXÔNIA :

M^{me} Sandra Janke

RESPONSÁVEL BÉLGICA :

M. Fethi Beni Amor

DIRETOR DE VENDAS ESPANHA :

M. Felipe Blasco

RESPONSÁVEL SUDESTE ESPANHA :

M. Jose Javier Alcaraz

RESPONSÁVEL EUROPA DE LESTE & RÚSSIA.

ANTHONY LEFEUVRE

DIRETOR GERAL RÚSSIA :

M. Michael Belkin

DIRETOR DE VENDAS POLÓNIA :

M. Wieslaw Talaga

RESPONSÁVEL UCRÂNIA :

Mme Ira Petrova

DIRETOR GÉNÉRAL ARGÉLIA :

M. Nadir Lounis

RESPONSÁVEIS COMERCIAIS ARGÉLIA :

M. Ziane Mouloud

M. Habbouche Salah

M^{me} Hacine Nassima

IMPORTADOR PARA OS PAÍSES-BAIXOS :

WOODFIELD B.V.

DEMONSTRADORES :

Senhores Jurgen Weins (Alemanha), Radoslaw Kowal (Polónia).



**SEMIN, PRESENTE
EM 46 PAÍSES**



**FABRICANTE FRANCÊS DE MASSAS, DE COLAS, DE PERFILARIA,
DE ALÇAPÕES, DE BANDAS E DE FIXAÇÃO DESDE 1838.**



Sede Social /
Kedange sur Kanner [França]

Em 1838

Uma empresa familiar, de dimensão internacional.

A história da Semin começa em 1838 quando Jean-Baptiste Laurent Semin começa a fabricar gesso.

- 1980, Philippe Semin retoma a atividade familiar que na altura apenas tinha 7 funcionários. O seu êxito já é conhecido.
- 1990, A sociedade desenvolve a sua atividade no estrangeiro, nomeadamente na Bélgica, na Alemanha e posteriormente uma grande parte da Europa
- 1998, Para responder ao mercado da Europa do Sul e de Magreb, a SEMIN cria uma nova unidade de produção perto de Perpignan, em Espira de L'Agly.
- 2008, Face a um forte aumento na procura, são criadas uma fábrica e um centro de formação na região parisiense de Amblainville.
- 2009, A fábrica, a sede e os laboratórios de Kédange, onde a história começou há 171 anos atrás, foram modernizados com a construção de uma sede social mais espaçosa.
- 2010, A fábrica da região parisiense de Amblainville é dotada de uma unidade de produção de massa ultra moderna.
- 2011, Criação de uma filial em Benjaia, na Argélia (Semin Algérie).
- 2012, A SEMIN completa a sua gama de produtos com a criação de uma unidade de fabrico de perfilaria em Amblainville.
A SEMIN aproveitou a oportunidade de adquirir o seu fornecedor de alçapões na Alemanha, RUG doravante designada por RUG SEMIN.

SEMIN
Unidade de produção
Kédange sur Canner / França



SEMIN
Unidade de produção
Espira de l'Agly / France



SEMIN
Unidade de produção de massas
Amblainville / França



SEMIN
Unidade de produção de perfilaria
Amblainville / França



SEMIN CZ
Unidade de produção
República Checa



SEMIN RÚSSIA
Unidade de produção
Rússia



SEMIN
Showroom
Argélia



RUG SEMIN
Unidade de produção de alçapões
República Checa



SEMIN
Unidade de produção de perfilaria
Tours / França



SEMIN BCN
Unidade de produção de bandas
Barcelona / Espanha



- 2013, A fábrica SEMIN na Rússia começa a produção.
- 2014, A empresa compra o seu fornecedor de bandas de juntas em Barcelona, fabricando doravante a gama completa de produtos.
- 2015, A aquisição de uma nova fábrica de perfilaria técnica e estrutura para tetos de longo porte em Tour, trouxeram maior ímpeto à sociedade.
- 2016, A SEMIN revoluciona o mercado dos enduídos de reboco graças ao seu enduído revolucionário: REBOUCH-TROU, o primeiro kit de rebocagem em aerosol. A sociedade SEMIN apresentou igualmente os novos produtos CE 78 PERFECT'JOINT, PERFECT'LIGHT E PERFECT'LISS através da tour de formação PLAKIST'TOUR.
- 2017, Após o sucesso do PLAKIST'TOUR a sociedade SEMIN volta às estradas francesas para uma nova digressão de formações, desta vez para as novas soluções I-CLIC.

Atualmente, a SEMIN representa 5 fábricas, mais de 280 funcionários, mais de 150 000 toneladas de massas e colas fabricadas e comercializadas através de 3 gamas de produtos destinadas a pintores, plaquistas e ladrilhadores.

30% dos seus negócios são para exportação.

O seu sucesso é devido à qualidade dos seus produtos e ao seu sentido de serviço. Atualmente, a SEMIN conta com mais de 5 000 clientes globalmente.



EXPOSITORES PARA PONTOS DE VENDA

Os nossos lineares modulares, personalizados com a marca SEMIN são conhecidos por uma grande facilidade de aplicação no ponto de venda e por um impacto visual máximo.

Novo site
semin.com !

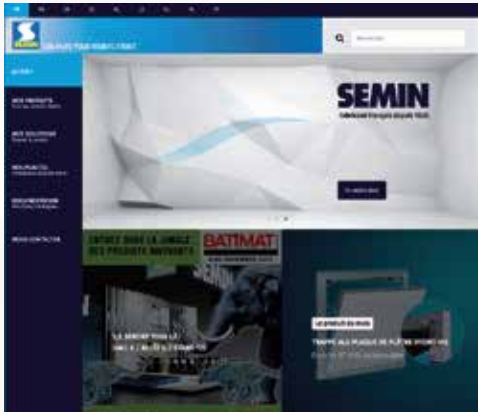



ISOCOL MORTIER

ARGAMASSA ADESIVA PARA PLACAS DE GESSO

DEFINIÇÃO TÉCNICA

ISOCOL MORTIER é uma argamassa adesiva para a aplicação de placas de gesso, com ou sem isolamento, em interiores.

Permite igualmente, enchimentos ocasionais em placa de gesso.

COMPOSIÇÃO E ASPECTO

Massa à base de pó de gesso, carbonato de cálcio e diversos aditivos.

A cor da massa obtida é branca.

SUPERFÍCIES ADMITIDAS

Todos os tipos de placa de gesso cartonado, com ou sem isolamento.

- Betão
- Blocos de betão
- Reboco de cimentício
- Betão celular

DOCUMENTOS DE CONSULTA

DTU 25.41 e 25.42

ESPECIFICAÇÕES TÉCNICAS

- Tempo de solidificação : 2 horas
- Aderência em betão : > 1 MPA
- Aderência em poliestireno : ruptura do poliestireno

EMBALAGEM

Sacos de 25 kg em palete envolta em filme plástico.

ARMAZENAGEM

9 meses na embalagem de origem não aberta ao abrigo da humidade.

APLICAÇÃO

PRECAUÇÕES

A temperatura de aplicação e secagem deverá ser entre os 5 e os 30°C.

Não aplicar em substratos húmidos.

Não aplicar massa que já tenha começado a secar.

Não aplicar por cima de tinta antiga.

PREPARAÇÃO DAS SUPERFÍCIES

A superfície da parede deverá estar em bom estado, livre qualquer vestígio de pó, óleo e humidade.

No Verão, se os suportes estiverem muito secos, convém humedecê-los.

Não aplicar massa que já tenha começado a solidificar.

São aceites diferenças de planimetria até 15 mm.

Deve ser feito um reconhecimento às superfícies antigas, no que diz respeito as alvenarias revestidas com argamassa de ligante hidráulica (sondagem, picagem e lavagem).

PROPORÇÕES DE MISTURA

Entre 13 a 14 l de água por saco de 25 kg.

De preferência a mistura deve ser feita mecânicamente.

APLICAÇÃO

Geralmente aplicados bocados de massa com cerca de 10 cm e espessura entre 5 a 15 mm (dependendo da planimetria do substrato) em intervalos horizontais de 30 cm e verticais de 40 cm. Para isolamentos que contenham fibra (lã de vidro, lã de rocha), aplicar uma camada de primário de aderência. No final, a superfície com adesivo deverá corresponder a cerca de 15% do total da superfície da placa.

RENDIMENTO

De 1,5 a 3 kg/m² dependendo da quantidade e da espessura aplicada.

TEMPO DE SECAGEM

O ISOCOL solidifica ao longo de um período de 2 a 3 horas. Secagem total após 24 horas.

ARGAMASSA ADESIVA

ISOCOL MORTIER

é ideal para unir materiais de isolamento térmico interior: placa de gesso, poliestireno, lã de vidro.

VANTAGENS

- Adesão total das placas de gesso ao substrato.
- Regularização da planimetria no substrato.

DICA DE APLICAÇÃO

Para colar placas numa curva, não hesite em cortar o isolamento de forma a assegurar um contacto total com o substrato.

ATENÇÃO: Uma mistura muito rápida poderá modificar as propriedades do produto.





CE 78 RAPIDE & TRÈS RAPIDE

MASSA DE JUNTAS PARA PLACA DE GESSO

TEMPO DE SECAGEM 1/2, 1, 2 OU 4 HORAS

DEFINIÇÃO TÉCNICA

CE 78 é uma massa em pó, especialmente concebida para o tratamento das juntas das placas de gesso, com bordos arredondados em conjunto com a banda de juntas.

COMPOSIÇÃO E ASPECTO

Massa de juntas em pó, à base de gesso, carbonato de sódio, resina e diversos aditivos.

SUPERFÍCIES ADMITIDAS

Todos os tipos de placa de gesso cartonado, com bordos arredondados, com ou sem isolamentos (lã de vidro, lã de rocha, poliestireno).

REVESTIMENTOS

- Subcamada primária para placa de gesso
- Massa de acabamento à base de gesso.

DOCUMENTOS DE CONSULTA

DTU 25.41
Boletim técnico CSTB N°9/95-565 DE 4/09/95.

ESPECIFICAÇÕES TÉCNICAS

- Tempo de Solidificação: 1/2, 1, 2 ou 4 horas dependendo da referência escolhida
- Aderência da banda: > 1000 g.
- Fissuração: Sem fissuras até 5 mm de espessura
- Densidade: 0,9
- Estas características são confirmadas pelo relatório técnico.

EMBALAGEM

Sacos de 5 ou 25 kg em palete envolta em filme plástico.

ARMAZENAGEM

9 meses na embalagem de origem, não aberta, ao abrigo da humidade.

APLICAÇÃO

PRECAUÇÕES

A temperatura de aplicação e secagem deverá ser entre os 5 e os 30°C.

Não aplicar em superfícies húmidas.

Não aplicar massa que já tenha começado a secar.

Não aplicar por cima de tinta antiga.

PREPARAÇÃO DAS SUPERFÍCIES

As placas de gesso deverão ser aplicadas conforme os sistemas construtivos adotados.

Os bordos de placas cortadas deverão ser retificados com plaina e limpos.

APLICAÇÃO

Antes do tratamento das juntas, deverá proceder-se ao barramento geral e a diversas rebocagens. A aplicação será feita manualmente em barramento com recurso de uma espátula de 10 a 15 cm em simultâneo á aplicação da banda de junta (respeitando a correta aplicação da banda). De seguida, barrar uma camada da massa, deixar secar e para terminar cobrir totalmente a banda e

os parafusos.

Aplicar a banda de juntas entre a transição parede - teto. Assegurar-se que a superfície de betão está totalmente isenta de qualquer vestígio de óleo de cofragem.

O suporte deve estar seco e livre de todo o tipo de pó ou produto insuficientemente aderente.

Caso os cantos sejam verticais, utilizar a banda armada (parte metálica colocada na lateral da placa), ou uma cantoneira metálica.

PROPORÇÕES DE MISTURA

Entre 10 a 11 l de água por saco de 25 kg.

PRODUTOS ASSOCIADOS

Banda de Juntas SEMIN

RENDIMENTO

Cerca de 350 g/m² de placa de gesso.

TEMPO DE SECAGEM

Uma segunda demão poderá ser aplicada 1/2, 1, 2 ou 4 horas depois da primeira, dependendo da referência escolhida.

MASSA DE JUNTAS PARA PLACA DE GESSO

Especialmente formulado para um curto espaço de tempo de solidificação, o CE 78 permite acelerar a sua obra.

VANTAGENS

- Ideal para tempo frio e húmido.
- Excelente acabamento das juntas.

DICA DE APLICAÇÃO

Para evitar a formação de pelos, não lixe o cartão das placas de Gesso antes de passar a primeira demão de massa.

BOLETIM TÉCNICO N° 9/95-565





CE78 - 8 HORAS

MASSA DE JUNTAS PARA PLACA DE GESSO

DEFINIÇÃO TÉCNICA

CE 78 é uma massa em pó, especialmente concebida para o tratamento das juntas das placas de gesso, com bordos arredondados em conjunto com a banda de juntas. Substitui o CE 78 Lent quando as condições climáticas (temperaturas baixas e altos níveis de humidade) não permitem a sua aplicação. O seu tempo de solidificação é de cerca de 8 horas.

COMPOSIÇÃO E ASPECTO

Massa de juntas em pó, à base de gesso, carbonato de sódio, resina e diversos aditivos. A cor da massa obtida é branca.

SUPERFÍCIES ADMITIDAS

Todos os tipos de placa de gesso cartonado, com bordos arredondados, com ou sem isolamentos (lã de vidro, lã de rocha, poliestireno).

REVESTIMENTOS

- Subcamada primária para placa de gesso
- Massa de acabamento à base de gesso.

DOCUMENTOS DE CONSULTA

- DTU 25.41

ESPECIFICAÇÕES TÉCNICAS

- Tempo de solidificação : 8 horas.
- Aderência da banda : > 1000 g.
- Fissuração : Sem fissuras até 5 mm de espessura.

EMBALAGEM

Sacos de 5 ou 25 kg em palete envolta em filme plástico.

ARMAZENAGEM

9 meses na embalagem de origem não aberta ao abrigo da humidade.

MASSA DE JUNTAS PARA PLACA DE GESSO

O CE 78 8 Horas constitui um meio termo entre o CE 78 Lent e o Rapide, o resultado é uma massa de juntas de secagem rápida, com a possibilidade de aplicação mecânica e com tempo de utilização adaptado às grandes obras.

VANTAGENS

- Tempo de aplicação alargado.
- Aplicação mecânica
- Substitui o CE 78 Lent em condições climáticas mais adversas.

DICA DE APLICAÇÃO

Se os cantos não estão direitos, aplicar uma banda armada em vez de uma banda de papel.

APLICAÇÃO

PRECAUÇÕES

A temperatura de aplicação e secagem deverá ser entre os 5 e os 30°C. Não aplicar em superfícies húmidas. Não aplicar massa que já tenha começado a secar.

PREPARAÇÃO DAS SUPERFÍCIES

As placas de gesso deverão ser aplicadas de acordo conforme os sistemas construtivos adotados. Os bordos de placas cortadas deverão ser retificados com plaina e limpos. (Mesmo no caso de ausência de bordos arredondados, é imprescindível a criação de uma junta entre placas).

PROPORÇÕES DE MISTURA

Entre 10 a 11 l de água por saco de 25 kg.

APLICAÇÃO

Antes do tratamento das juntas, deverá proceder-se ao barramento geral e a diversas rebocagens. A aplicação será feita manualmente em barramento com recurso de uma espátula de 10 a 15 cm em simultâneo

à aplicação da banda de junta (respeitando a correta aplicação da banda). De seguida, barrar uma camada da massa, deixar secar e para terminar cobrir totalmente a banda e os parafusos. Aplicar a banda de juntas entre a transição parede-teto. Assegurar-se que a superfície de aplicação está totalmente isenta de qualquer vestígio de óleo de cofragem. O suporte deve estar seco e livre de todo o tipo de pó ou produto insuficientemente aderente. Caso os cantos sejam verticais, utilizar a banda armada (parte metálica colocada na lateral da placa), ou uma cantoneira metálica.

PRODUTOS ASSOCIADOS

Banda de Juntas SEMIN

RENDIMENTO

Cerca de 500 g/m² de placa de gesso.

TEMPO DE SECAGEM

Uma segunda demão poderá ser aplicada 8 horas depois da primeira. As demãos de acabamento poderão ser aplicadas 24 horas depois.





CE78 LENT

MASSA DE JUNTAS PARA PLACA DE GESSO

DEFINIÇÃO TÉCNICA

CE 78 LENT é uma massa em pó, especialmente concebida para o tratamento das juntas das placas de gesso, com bordos arredondados em conjunto com a banda de juntas. O seu tempo de solidificação é superior a 24 horas e a sua aplicação poderá ser feita de forma manual ou mecânica.

COMPOSIÇÃO E ASPECTO

Massa de juntas em pó, à base de gesso, carbonato de sódio, resina e diversos aditivos. A cor da massa obtida é branca.

SUPERFÍCIES ADMITIDAS

Todos os tipos de placa de gesso cartonado, com bordos arredondados, com ou sem isolamentos (lã de vidro, lã de rocha, poliestireno).

REVESTIMENTOS

- Subcamada primária para placa de gesso
- Massa de acabamento à base de gesso

DOCUMENTOS DE CONSULTA

Boletim técnico N°9/95-565 de 4/09/95 e DTU 25.41.

ESPECIFICAÇÕES TÉCNICAS

- Tempo de Solidificação: Secagem ao ar livre
- Aderência da banda : > 1000 g.
- Fissuração : sem fissuras até 5 mm de espessura.
- Densidade : 0,8.

EMBALAGEM

Sacos de 5 ou 25 kg em palete envolta em filme plástico.

ARMAZENAGEM

9 meses na embalagem de origem, não aberta, ao abrigo da humidade.

APLICAÇÃO

PRECAUÇÕES

A temperatura de aplicação e secagem deverá ser entre os 5 e os 30°C.

Não aplicar em superfícies húmidas ou com gelo.

No Inverno ou tempo frio é preferível utilizar as nossas massas de juntas CE 78 Rapide e Trés Rapide com tempo de solidificação mais rápido.

PREPARAÇÃO DAS SUPERFÍCIES

As placas de gesso deverão ser aplicadas de acordo conforme os sistemas construtivos adotados.

Os bordos de placas cortadas deverão ser retificados com plaina e limpos.

PROPORÇÕES DE MISTURA

Entre 10 a 11 l. de água por saco de 25 Kg.

APLICAÇÃO

Antes do tratamento das juntas, deverá proceder-se ao barramento geral e a diversas rebocagens. A aplicação será feita manualmente em barramento com recurso de uma espátula de 10 a 15 cm em simultâneo á aplicação da banda de junta (respeitando a correta aplicação da

banda). De seguida, barrar uma camada da massa, deixar secar e para terminar cobrir totalmente a banda e os parafusos.

Aplicar a banda de juntas entre a transição parede - teto. Assegurar-se que a superfície de betão está totalmente isenta de qualquer vestígio de óleo de cofragem.

O suporte deve estar seco e livre de todo o tipo de pó ou produto insuficientemente aderente.

Caso os cantos sejam verticais, utilizar a banda armada (parte metálica colocada na lateral da placa), ou uma cantoneira metálica.

PRODUTOS ASSOCIADOS

Banda de Juntas SEMIN

RENDIMENTO

Cerca de 350 g/m2 de placa de gesso.

TEMPO DE SECAGEM

Uma segunda demão poderá ser aplicada 8 horas depois da primeira.

MASSA DE JUNTAS PARA PLACA DE GESSO

O CE 78 LENT é a massa de juntas de excelência. Este produto de fácil aplicação tem um tempo de solidificação superior a 24 horas.

VANTAGENS

- Aplicação manual ou mecânica
- Adaptado às grandes obras.
- Tempo de utilização extenso.

DICA DE APLICAÇÃO

Apenas utilizar o CE 78 LENT quando o tempo está quente e seco.

BOLETIM TÉCNICO N° 9/95-565





ETS2/LISSEUR

MASSA DE ACABAMENTO EXTRA FINA

DEFINIÇÃO TÉCNICA

Massa de acabamento extra fina em pó, para trabalhos em interiores. Permite a preparação dos fundos antes da aplicação da tinta, papel de parede ou revestimento mural. O ETS 2 / LISSEUR é especialmente indicado para a aplicação de uma tinta topo de gama, acetinada ou brilhante.

COMPOSIÇÃO E ASPECTO

Carbonato de cálcio, resina redispersável, agentes de reologia e diversos aditivos. A cor da massa obtida é branca.

SUPERFÍCIES ADMITIDAS

Blocos de gesso; Betão ; Tinta antiga; Reboco de desbaste à base de gesso; Placa de gesso; Tinta; Revestimento mural.

REVESTIMENTOS

- Papel de parede
- Tinta
- Revestimento mural

DOCUMENTOS DE CONSULTA

- DTU 59.1

ESPECIFICAÇÕES TÉCNICAS

- Tempo de Solidificação: > 24 h (Reboco de secagem)
- Densidade: 0,8.
- Granulometria: muito fina
- pH: 7
- Aderência: de acordo com as normas do sistema adotado.

EMBALAGEM

Sacos de 1,5 - 5 - 15 e 25 kg em palete envolta em filme plástico.

ARMAZENAGEM

9 meses na embalagem de origem, não aberta, ao abrigo da humidade.

MASSA DE ACABAMENTO EXTRA FINA

O ETS 2 / LISSEUR está especialmente adaptado para a preparação das superfícies antes da aplicação de tinta ou de revestimentos de parede. A sua granulometria extremamente fina torna a massa de acabamento na superfície ideal para a aplicação de tintas topo de gama.

VANTAGENS

- Excelente qualidade
- Acabamento incomparável
- Possibilidade de aplicação mecânica

DICA DE APLICAÇÃO

Se a sua superfície não apresenta uma boa planimetria, aplicar previamente o reboco de desbaste ETS 1 / DEGROISSAGE.

BOLETIM TÉCNICO Nº 9/95-565

APLICAÇÃO

PRECAUÇÕES

Não aplicar com temperaturas inferiores a 5°C. A aplicação deve ser feita com uma demão pelicular.

PREPARAÇÃO DAS SUPERFÍCIES

Os suportes devem estar de acordo com a norma dos sistemas construtivos adotados, ou seja, limpos, secos, sem poeiras, resistentes e sem qualquer vestígio de agentes separadores.

Numa superfície muito irregular, aplicar primeiro um reboco de desbaste.

Desencaroçar, escovar e desempoeirar os betões, os blocos e as placas de gesso.

Lavar, escorrer e aplicar primário sobre tinta antiga.

PROPORÇÕES DE MISTURA

Entre 10 a 11 l de água por saco de 25 kg. Após mistura, deixar a massa repousar por 15 minutos.

APLICAÇÃO

A aplicação pode ser feita manualmente com a ajuda de uma liçosa, espátula ou mecânicamente. Deixar endurecer e encaroçar as imperfeições se for necessário lixar.

PRODUTOS ASSOCIADOS

KEDOLIS GROS, ETS 1 como rebocos de desbaste.

RENDIMENTO

Cerca de 250 a 400 g/m2.

TEMPO DE SECAGEM

Entre 4 a 8 horas dependendo da espessura, da superfície e das condições ambientais.





CE86

MASSA DE JUNTAS SEM BANDA PARA PLACA DE GESSO

DEFINIÇÃO TÉCNICA

CE 86 é uma massa em pó, especialmente concebida para o tratamento das juntas das placas de gesso, com bordos arredondados sem utilizar banda de juntas. Também é apropriado para todos os trabalhos de enchimento, alisamento, selagem e decoração.

COMPOSIÇÃO E ASPECTO

Massa de juntas em pó, à base de gesso, carbonato de sódio, resina, fibra de celulose e diversos aditivos. A cor da massa obtida é branca.

SUPERFÍCIES ADMITIDAS

Todos os tipos de superfície em interior: Gesso, placa de gesso cartonado com bordos arredondados, betão, reboco cimentício, blocos de betão, betão celular, tijolo, terracota...

DOCUMENTOS DE CONSULTA

DTU 25.41: Norma DIN 1168
DTU 59.1: Trabalhos de pintura

ESPECIFICAÇÕES TÉCNICAS

- Dimensão das partículas: Fina
- Aderência: de acordo com as normas do sistema
- pH: Neutro
- Começo de Solidificação: 50 minutos.
- Fim de Solidificação: 1 hora e 10 minutos.
- Tensão: 3 N/mm²
- Compressão: 7 N/mm²
- Produto certificado em conformidade com a norma DIN 1168

EMBALAGEM

Sacos de 5 ou 25 kg em palete envolta em filme plástico.

ARMAZENAGEM

9 meses na embalagem de origem não aberta ao abrigo da humidade.

MASSA DE JUNTAS SEM BANDA PARA PLACA DE GESSO

Especialmente formulado para o tratamento das juntas de placas de gesso de bordos arredondados sem a utilização de uma banda de juntas. Também ideal para aplicação com banda de papel ou de rede. É igualmente apropriado para todos os trabalhos de enchimento, acabamento, selagem e decorativos.

VANTAGENS

- Produto versátil
- Excelente capacidade de alisamento e acabamento.
- Boa aderência à maioria das superfícies.

DICA DE APLICAÇÃO

Para limitar a retração, em casos de grandes enchimentos, misturar o CE 86 até a sua consistência se assemelhar à de um mastique.

APLICAÇÃO

PRECAUÇÕES

A temperatura de aplicação e secagem não deverá ser superior a 5°C. Não aplicar em superfícies húmidas. Não aplicar massa que já tenha começado a secar.

PREPARAÇÃO DAS SUPERFÍCIES

As placas de gesso deverão ser aplicadas conforme os sistemas construtivos adotados. Estabelecer um intervalo de 5 mm entre as duas placas. Os bordos de placas cortadas deverão ser retificados com plaina e limpos.

PROPORÇÕES DE MISTURA

Entre 2,5 a 3 l de água por saco de 5 kg (ou 12,5 a 15 L por 25 kg) dependendo do trabalho realizado. Para o enchimento, quanto menor a quantidade de água, menor será a retração do produto.

APLICAÇÃO

JUNTAS ENTRE PLACAS: Aplicar uma primeira demão, espalhando a massa na junta, aplicar uma segunda demão após 1 hora e 30 minutos para alisar e fazer o acabamento da junta. É possível o acabamento numa só camada. **ENCHIMENTO E REPARAÇÃO:** Diluir em 45% de água: 2,2 l a 2,3 l de água por saco de 5 kg ou 11 L a

11,5 L para 25 kg. Abrir as fissuras ou fendas com uma espátula, encher completamente a zona a rebocar, com o auxílio de uma espátula. Alisar cuidadosamente. Tempo de Solidificação: 45 minutos | Tempo de Secagem: cerca de 1 hora. **DECORAÇÃO RÚSTICA:** Diluir em 60% de água: 3 l para 5 kg ou 15 l para 25 kg. Aplicar uma camada de 1 a 3 mm de espessura com talocha. Para um efeito decorativo, utilizar: talocha; esponja, escova de pêlos curtos, rolo de picos, etc... Tempo de Solidificação: 1 hora | Tempo de Secagem: cerca de 1 hora e 30 minutos | Espessura máxima de 2 cm por demão.

PRODUTOS ASSOCIADOS

Banda de Juntas SEMIN

RENDIMENTO

Para acabamento: 0,4 kg/m²
Para enchimento das juntas entre placas de gesso: 0,3 a 0,4 kg/m².

TEMPO DE SECAGEM

Depende das condições climáticas, do estado da superfície de aplicação e da espessura aplicada. De um modo geral, por cada cm de espessura, o CE 86 demora 6 horas a secar.





CE 78 LIGHT

MASSA DE JUNTAS ALIGEIRADA PARA PLACAS DE GESSO CARTONADO

DEFINIÇÃO TÉCNICA

Massa de juntas aligeirada em pó, específica para a junta entre placas de gesso cartonadas de bordo arredondado em combinação com a banda de juntas. Tempo de secagem: 2 horas ou 4 horas

COMPOSIÇÃO E ASPECTO

Gesso, carbonato de cálcio, aligeirantes, resina e diversos aditivos. A pasta é resultante é de cor branca.

SUPORTES ADMITIDOS

Gesso, carbonato de cálcio, aligeirantes, resina e diversos aditivos. A pasta é resultante é branca.

REVESTIMENTOS

- Camada primária para placa de gesso cartonado.
- Massa de acabamento.

DOCUMENTOS DE CONSULTA

- DTU 25.41 e DTU 25.42
- NF EN 13963.
- Marcação CE.

ESPECIFICAÇÕES TÉCNICAS

- Sem formação de fissuras até 5mm de espessura.
- Densidade do Pó: 0.65.
- Densidade da pasta : 1,15 (1,6 para uma massa tradicional).
- Tempo de Secagem: 2 a 4 horas.

EMBALAGEM

Sacos de 15Kg em palete envolta em filme plástico.

ARMAZENAGEM

9 meses na embalagem original, fechada e protegida da humidade.

APLICAÇÃO

PRECAUÇÕES

A temperatura durante a aplicação e durante a secagem deverá ser entre 5 e 30°C.

Não aplicar em superfícies húmidas. Não usar em superfícies congeladas. Não usar massa que já tenha começado a secar.

PREPARAÇÃO DAS SUPERFÍCIES

As extremidades das placas deverão estar lixadas e isentas de pó.

PROPORÇÕES DE MISTURA

9,5 a 10 litros de água para um saco de 15 kg. (1 volume de água por 2 volumes de pó).

APLICAÇÃO

Antes de fazer a junta, dar enchimento em espaços ou falhas entre as placas e outras áreas. Aplicar manualmente "barrando" o bordo arredondado utilizando uma espátula de 10 a 15 cm e depois aplicar a fita. (a parte interior da fita deverá ficar voltada para a placa de gesso). Também esconder as cabeças dos parafusos

Aplicar a banda de papel nas arestas interiores do teto, assegurando-se de que o cimento está livre de qualquer vestígio de óleo da cofragem. Para arestas verticais projectadas, usar banda armada (reforçada com uma tira metálica num dos seus lados).

PRODUTOS ASSOCIADOS

Bandas SEMIN.

RENDIMENTO

Cerca de 210 g/m2 de placa (350g/nm, para massa de enchimento tradicional).

TEMPO DE SECAGEM

É possível aplicar uma segunda de mão 4 a 5 horas após a primeira de mão.

MASSA DE JUNTAS ALIGEIRADA PARA PLACAS DE GESSO

Massa de juntas, adesiva e de enchimento, para placas de gesso.

A formulação "light" reduz o peso do saco, contendo exactamente a mesma quantidade que um saco de massa tradicional.

VANTAGENS

- Rendimento equivalente a um saco de 25 kg
- Secagem rápida

DICA DE APLICAÇÃO

Para poupar tempo no local de obra, lembre-se de cortar previamente as bandas de juntas com o comprimento necessário.

ATENÇÃO:

Uma mistura muito rápida poderá resultar no aumento do consumo do produto.





CE78 PATE

PASTA DE JUNTAS PARA PLACA DE GESSO

DEFINIÇÃO TÉCNICA

CE 78 é uma massa pronta a aplicar, especialmente concebida para o tratamento das juntas das placas de gesso, com bordos arredondados em conjunto com a banda de juntas.

COMPOSIÇÃO E ASPETO

Massa de juntas em pasta pronta a aplicar, à base de gesso, carbonato de sódio, resina e diversos aditivos. A cor da pasta é branca.

SUPERFÍCIES ADMITIDAS

Todos os tipos de placa de gesso cartonado, com bordos arredondados, com ou sem isolamentos (lã de vidro, lã de rocha, poliestireno).

REVESTIMENTOS

- Subcamada primária para placa de gesso
- Massa de acabamento à base de gesso.

DOCUMENTOS DE CONSULTA

- DTU 25.41
- Boletim técnico CSTB N°9/96-611 e 9/03-764

ESPECIFICAÇÕES TÉCNICAS

- Aderência da banda: > 1000 g.
- Fissuração: Sem fissuras até 5 mm de espessura
- Densidade: 1,7
- Matéria seca: 74%

EMBALAGEM

Baldes de 5 ou 25 kg em palete envolta em filme plástico.

ARMAZENAGEM

9 meses na embalagem de origem, não aberta, ao abrigo da humidade e geada.

APLICAÇÃO

PRECAUÇÕES

A temperatura de aplicação e secagem deverá ser entre os 5 e os 30°C.

- Não aplicar em superfícies húmidas.
- Não aplicar em superfícies congeladas.

PREPARAÇÃO DAS SUPERFÍCIES

As placas de gesso deverão ser aplicadas conforme os sistemas construtivos adotados. Os bordos de placas cortadas deverão ser retificados com plaina e limpos.

APLICAÇÃO

Antes do tratamento das juntas, deverá proceder-se ao barramento geral e a diversas rebocagens. A aplicação será feita manualmente em barramento com recurso de uma espátula de 10 a 15 cm em simultâneo á aplicação da banda de junta (respeitando a correta aplicação da banda). De seguida, barrar uma camada da massa, deixar secar e para terminar cobrir totalmente a banda e os parafusos.

Aplicar a banda de juntas entre a transição parede - teto. Assegurar-se que a superfície de betão está totalmente isenta de qualquer vestígio de óleo de cofragem.

O suporte deve estar seco e livre de todo o tipo de pó ou produto insuficientemente aderente. Caso os cantos sejam verticais, utilizar a banda armada (parte metálica colocada na lateral da placa), ou uma cantoneira metálica.

PRODUTOS ASSOCIADOS

Banda de Juntas SEMIN

RENDIMENTO

Cerca de 500 g/m² de placa de gesso.

TEMPO DE SECAGEM

Uma segunda demão poderá ser aplicada 8 horas depois da primeira.

MASSA DE JUNTAS PARA PLACA DE GESSO

Massa CE 78 pronta a aplicar. Esta pasta tem exatamente o mesmo comportamento técnico.

VANTAGENS

- Fácil de aplicar, simplifica e acelera o trabalho
- Excelente qualidade de acabamento

DICA DE APLICAÇÃO

Mantenha uma distância mínima de 20 cm entre a estrutura e a primeira junta entre placas.

AVISO TÉCNICO N° 9/03-764





CE78 HYDRO

MASSA DE JUNTAS PARA PLACAS DE GESSO CARTONADO HIDRÓFUGADAS

DEFINIÇÃO TÉCNICA

Composto adesivo especial anti-humidade para placas de gesso cartonado, de aresta arredondada em conjunto com banda de papel.

COMPOSIÇÃO E ASPECTO

Apresentado em forma de pó, e composto por gesso, carbonato de cálcio e vários adjuvantes. A pasta resultante é verde.

SUPERFÍCIES ADMITIDAS

Placas de gesso cartonado hidrófugas.

DOCUMENTOS DE CONSULTA

- DTU 25.41 e 25.42
- NF EN 13963.
- Marcação CE.

ESPECIFICAÇÕES TÉCNICAS

- Tempo de Secagem: Aproximadamente 2 horas
- Tamanho das partículas: Finas
- Absorção de água após imersão: <2%
- Aderência da Banda: >1000g.
- Teste Cobb: <160g/m²

EMBALAGEM

Sacos de 5Kg em palete envolta em filme plástico.

ARMAZENAGEM

9 meses na embalagem original, fechada e armazenada num local seco. Manter fora do alcance das crianças. Em caso de ingestão, consultar imediatamente um médico e mostrar-lhe a embalagem.

APLICAÇÃO

PRECAUÇÕES

A temperatura de aplicação e secagem deverá ser entre os 5º e os 30ºC
 Não aplicar em substratos húmidos.
 Não aplicar massa que já começou a secar.
 Não aplicar no exterior.

PREPARAÇÃO DAS SUPERFÍCIES

As placas de gesso deverão ser aplicadas conforme os sistemas construtivos adotados. Os bordos das placas cortadas deverão ser retificados com uma plaina e limpos.

PROPORÇÕES DE MISTURA

De 2,6 a 2,8 litros de água por cada saco de 5 kg.

APLICAÇÃO

Antes de fazer a junta, dar enchimento em espaços ou falhas entre as placas e outras áreas. Aplicar manualmente "barrando" o bordo arredondado utilizando uma espátula de 10 a 15 cm e depois aplicar a fita. (a parte interior da fita deverá ficar voltada para a placa de gesso). Depois de aplicar a 1ª demão, deixar secar e dar o acabamento. Aplicar massa de forma a esconder as cabeças dos parafusos. Aplicar a banda de papel nas arestas interiores do teto, assegurando-

-se de que o cimento está livre de qualquer vestígio de óleo da cofragem. Para arestas verticais projectadas, usar banda armada (reforçada com uma tira metálica num dos seus lados).

PRODUTOS ASSOCIADOS

Bandas SEMIN.

RENDIMENTO

Cerca de 350 g/m² de placa.

TEMPO DE SECAGEM

Uma 2ª de mão poderá ser aplicada 4 ou 5 horas após a 1ª aplicação.

MASSA ADESIVA DE ENCHIMENTO JUNTAS HIDRÓFUGADAS

Massa de juntas, adesiva e de enchimento, para divisórias resistentes à humidade (placas de gesso cartonado).

A formulação especial proporciona-lhe capacidades de impermeabilização excepcionais para uma massa de juntas à base de gesso.

VANTAGENS

- Especial para WC e Cozinhas
- Resistência superior à humidade





CE78 HYDRO PATE

PASTA DE JUNTAS PARA PLACA DE GESSO RESISTENTE À HUMIDADE

DEFINIÇÃO TÉCNICA

CE 78 é uma massa pronta a aplicar, especialmente concebida para o tratamento das juntas das placas de gesso, com bordos arredondados em conjunto com a banda de juntas em zonas sujeitas a humidade e em betão celular.

COMPOSIÇÃO E ASPETO

Massa de juntas pronta a aplicar, à base de resina, água, carbonato de cálcio, aditivos aligeirantes, agentes preservantes e diversos aditivos.

A pasta é branca.

SUPERFÍCIES ADMITIDAS

Todos os tipos de placa de gesso cartonado, com bordos arredondados, com ou sem isolamentos (lã de vidro, lã de rocha, poliestireno) e betão celular.

REVESTIMENTOS

- Subcamada primária para placa de gesso
- Cola de azulejo

DOCUMENTOS DE CONSULTA

- DTU 25.41 e 25.42
- NF EN 13963.
- Marcação CE.

ESPECIFICAÇÕES TÉCNICAS

- Aderência da banda: > 1000 g.
- Fissuração: Sem fissuras até 5 mm de espessura
- Densidade: 1,2 (1,7 se fosse uma massa tradicional).

EMBALAGEM

Baldes de 5 kg em palete envolta em filme plástico.

ARMAZENAGEM

9 meses na embalagem de origem, não aberta, ao abrigo da humidade e geada.

APLICAÇÃO

PRECAUÇÕES

A temperatura de aplicação e secagem deverá ser entre os 5 e os 30°C.

Não aplicar em superfícies húmidas.

Não aplicar em superfícies congeladas.

PREPARAÇÃO DAS SUPERFÍCIES

As placas de gesso deverão ser aplicadas conforme os sistemas construtivos adotados.

Os bordos de placas cortadas deverão ser retificados com plaina e limpos.

O betão celular deverá estar seco, limpo e tratado com o primário adequado.

APLICAÇÃO

Antes do tratamento das juntas, deverá proceder-se ao barramento geral e a diversas rebocagens. A aplicação será feita manualmente em barramento com recurso de uma espátula de 10 a 15 cm em simultâneo à aplicação da banda de junta (respeitando a correta aplicação da banda). De seguida, barrar uma camada da massa, deixar secar e

para terminar cobrir totalmente a banda e os parafusos.

Aplicar a banda de juntas entre a transição parede - teto. Assegurar-se que a superfície de betão está totalmente isenta de qualquer vestígio de óleo de cofragem.

O suporte deve estar seco e livre de todo o tipo de pó ou produto insuficientemente aderente.

Caso os cantos sejam verticais, utilizar a banda armada (parte metálica colocada na lateral da placa), ou uma cantoneira metálica.

PRODUTOS ASSOCIADOS

Banda de Juntas SEMIN

RENDIMENTO

Juntas: Aproximadamente 250 g/m² de placa (14 m² com um balde de 5 kg).

Barramento: 100 a 125 g/m² (33 a 36 m² com um balde de 5 kg).

TEMPO DE SECAGEM

24 a 48 horas dependendo das condições climáticas.

MASSA DE JUNTAS ALIGEIRADA PARA PLACA DE GESSO RESISTENTE À HUMIDADE

Massa CE 78 aligeirada resistente à humidade pronta a aplicar, especialmente formulada para zonas sujeitas a humidade.

VANTAGENS

- Pasta pronta: facilita e acelera o trabalho
- Admitido em várias superfícies
- Pouca retração
- Para zonas sujeitas a humidade
- Barramento facilitado

DICA DE APLICAÇÃO

Para poupar tempo no local de obra, lembre-se de cortar previamente as bandas de juntas com o comprimento necessário.





PUissance 4

MASSA ADESIVA POLIVALENTE ESPECIALMENTE FORMULADA PARA DIVISÓRIAS SUJEITAS A HUMIDADE

DEFINIÇÃO TÉCNICA

Massa adesiva resistente à humidade:

- Para fazer divisórias com placa de gesso hidrófugada
- Para fazer a junta entre placas de gesso cartonado hidrófugas, de bordos arredondados em conjunto com a banda de juntas
- Permite a aplicação como massa de enchimento e acabamento.

COMPOSIÇÃO E ASPETO

Massa adesiva em pó, à base de gesso, carbonato de cálcio e diversos adjuvantes.

A cor da massa obtida é verde.

SUPERFÍCIES ADMITIDAS

Blocos de gesso hidrófugados
Placas de gesso cartonado hidrófugadas

ESPECIFICAÇÕES TÉCNICAS

- Tempo de Solidificação: entre 2 a 4 horas
- Dimensão das partículas: Fina
- Recuperação após imersão em água: < 2%
- Aderência da banda: > 1000 g
- Teste de Cobb: < 160 g/m²
- Permeabilidade à água: CEBTP N°BEB6-9-3078/2

DOCUMENTOS DE CONSULTA

Para blocos de gesso:

- DTU 25.31
- NF EN 12860.

Para placas de gesso:

- DTU 25.41 E 25.42
- NF EN 13963
- Marcação CE
- PV CEBTP

MASSA ADESIVA POLIVALENTE ESPECIALMENTE FORMULADA PARA DIVISÓRIAS SUJEITAS A HUMIDADE

A sua formulação especial proporciona-lhe propriedades de permeabilização excecionais para um enduido à base de gesso.

VANTAGENS

- Especial para casas de banho
- Múltiplas funções
- Para zonas sujeitas a humidade
- Barramento facilitado

DICA DE APLICAÇÃO

Se planeia assentar azulejo numa divisória de blocos de gesso, evite revestir os blocos com uma camada de massa à base de gesso.

CEBTP N°BEB6-9-3078/2

APLICAÇÃO

PRECAUÇÕES

A temperatura de aplicação e secagem deverá ser entre os 5 e os 30°C. Não aplicar em superfícies húmidas. Não aplicar no exterior. Não aplicar massa que já tenha começado a solidificar.

PREPARAÇÃO DAS SUPERFÍCIES

As placas e os blocos de gesso deverão ser aplicadas conforme os sistemas construtivos adotados (secos, livres de pó, etc...).

PROPORÇÕES DE MISTURA

Entre 13 a 14 l de água por saco de 25 kg.

APLICAÇÃO

APLICAÇÃO EM PLACAS DE GESSO: Antes do tratamento das juntas, deverá proceder-se ao barramento geral e a diversas rebocagens. A aplicação será feita manualmente em barramento com recurso de uma espátula de 10 a 15 cm em simultâneo à aplicação da banda de junta (respeitando a sua correta aplicação). De seguida, barrar uma camada da massa, deixar secar e para terminar cobrir totalmente a banda e os parafusos. Aplicar a banda de juntas na transição entre parede e teto. Assegurar-se que a superfície de betão está total-

-mente isenta de qualquer vestígio de óleo de cofragem. O suporte deve estar seco e livre de todo o tipo de pó ou óleos. Caso os cantos sejam verticais, utilizar a banda armada (parte metálica colocada na lateral da placa), ou uma cantoneira metálica.

TEMPO DE SECAGEM

Blocos de gesso: 5 a 6 horas | Placas de gesso: A segunda demão poderá ser aplicada 4 a 5 horas após a primeira.

RENDIMENTO

Blocos de gesso: Aproximadamente 1 kg/m² | Placas de gesso: 350 g/m².

PRODUTOS ASSOCIADOS

Banda de Juntas SEMIN

EMBALAGEM

Sacos de 25 kg em palete envolta em filme plástico.

ARMAZENAGEM

9 meses na embalagem de origem, não aberta, ao abrigo da humidade. Manter fora do alcance das crianças. Em caso de ingestão consultar imediatamente um médico e mostrar-lhe esta indicação.





PLATRE DE PARIS

MASSA DE GESSO NATURAL INTERIOR

DEFINIÇÃO TÉCNICA

Massa de gesso natural para a criação de sancas e enfeites decorativos, reparações, enchimentos em interiores e decoração.

COMPOSIÇÃO E ASPETO

Massa de juntas em pó, à base de gesso, retardantes e espessantes.

A cor da massa obtida é branca.

SUPERFÍCIES ADMITIDAS

Betão, argamassas, blocos de brisa, cimento afagado, blocos de gesso, reboco de gesso e placas de gesso cartonado.

REVESTIMENTOS

Após a secagem completa, pode ser revestido com qualquer tipo de tinta, massas de enchimento à base de gesso, pastas prontas ou papel de parede. Colas de azulejos deverão ser recomendadas para superfícies à base de gesso.

DOCUMENTOS DE CONSULTA

DTU 59.1

ESPECIFICAÇÕES TÉCNICAS

- Dimensão das partículas: Fina
- pH: Neutro
- Começo de Solidificação: 45 minutos.
- Fim de Solidificação: 1 hora.

EMBALAGEM

Sacos de 1,5 ou 5 kg em palete envolta em filme plástico.

ARMAZENAGEM

9 meses na embalagem de origem, não aberta, ao abrigo da humidade.

MASSA DE GESSO NATURAL INTERIOR

O **PLATRE DE PARIS** vem com todas as garantias possíveis que um profissional poderia esperar. Excelentes propriedades de aplicação (granulagem fina - pH neutro).

VANTAGENS

- Apropriado para várias áreas de trabalho (plaquistas, pedreiros, electricistas, canalizadores, pintores, etc...).
- Tempo de solidificação apropriado para reparações e enchimentos.

DICA DE APLICAÇÃO

Humidifique abundantemente as superfícies antes da aplicação. Misture pequenas quantidades de massa, de cada vez.

Classificação AFNOR NFT 36.005
Família IV - Classe 4 b.

APLICAÇÃO

PRECAUÇÕES

A temperatura de aplicação e secagem deverá ser superior a 5°C.

Não aplicar massa que já tenha começado a secar. Humidifique as superfícies antes da aplicação.

PREPARAÇÃO DAS SUPERFÍCIES

As placas de gesso deverão ser aplicadas de acordo conforme os sistemas construtivos adotados.

PROPORÇÕES DE MISTURA

Entre 2,5 a 3 l de água por saco de 5 kg.

RENDIMENTO

Cerca de 0,8 kg/m²/mm de espessura.

TEMPO DE SECAGEM

Varia consoante as condições climáticas, o tipo de superfície e as espessura aplicada. Como regra geral, por cada centímetro de espessura de massa aplicada, o PLATRE DE PARIS demorará 3 horas a secar.





CE78 PERFECT'JOINT

MASSA DE JUNTAS PARA PLACAS DE GESSO CARTONADO

DEFINIÇÃO TÉCNICA

CE78 Perfect'Joint é uma massa pronta a aplicar, especialmente formulada para o tratamento de juntas entre placas de gesso cartonado com bordos arredondados, em conjunto com uma banda de juntas.

COMPOSIÇÃO E ASPETO

Resina, água, carbonato de cálcio, espessantes, agentes de conservação e diversos adjuvantes. A pasta é de cor branca.

SUPERFÍCIES ADMITIDAS

Todos os tipos de placa de gesso cartonado com ou sem isolamento (lã de vidro, lã de rocha, poliestireno) e bordos arredondados.

REVESTIMENTOS

Subcamada primária para placa de gesso.
Massa de acabamento.

DOCUMENTOS DE CONSULTA

- Marcação CE
- DTU 25.41 e DTU 25.42
- NF EN 13963

CARACTERÍSTICAS TÉCNICAS

Aderência à banda: >1000 g.
Fissuração: Nenhuma fissura até 5 mm de espessura.
Densidade: 1,7
Comportamento ao fogo: A2s1d0.

EMBALAGEM

Baldes de 25 kg numa palete envolta em filme plástico.

ARMAZENAGEM

12 meses na sua embalagem original, desde que protegido de temperaturas muito reduzidas ou elevadas.

APLICAÇÃO

PRECAUÇÕES

A temperatura de aplicação e secagem deve ser compreendida entre 5 e 30°C. Não aplicar em superfícies húmidas. Não aplicar sobre superfícies com gelo.

PREPARAÇÃO DAS SUPERFÍCIES

As placas de gesso deverão ser fixas conforme a DTU. Os bordos das placas deverão ser lixados e arredondados.

APLICAÇÃO

Após o tratamento das juntas, deverá proceder-se ao barramento geral e a diversas rebocagens. A aplicação será feita manualmente em barramento com recurso de uma espátula de 10 a 15 cm em simultâneo à aplicação da banda de junta (respeitando a correta aplicação da banda). De seguida, barrar uma camada da massa, deixar secar e para terminar cobrir totalmente a banda e os parafusos.

Aplicar a banda de juntas entre a transição parede - teto. Assegurar-se que a superfície de betão está totalmente isenta de qualquer vestígio de óleo de cofragem.

O suporte deve estar seco e livre de todo o tipo de pó ou produto insuficientemente aderente.

Caso os cantos sejam verticais, utilizar a banda armada (parte metálica colocada na lateral da placa). Produto adaptado para uma aplicação mecanizada: bazuca, airless.

PRODUTOS ASSOCIADOS

Banda de juntas SEMIN

RENDIMENTO

Aproximadamente 500g/m² de placa.

TEMPO DE SECAGEM

A segunda camada pode ser aplicada entre 24 a 48 horas após a aplicação da primeira camada. Dependendo das condições atmosféricas.

PASTA PRONTA A APLICAR

O CE78 Perfect Joint foi especialmente desenvolvido para o tratamento das juntas entre placas de gesso.

VANTAGENS

- Aplicação facilitada
- Excelente qualidade de acabamento
- Lixagem facilitada
- Aplicação manual ou mecânica





CE78 PERFECT'LIGHT

MASSA DE JUNTAS PARA PLACAS DE GESSO CARTONADO

DEFINIÇÃO TÉCNICA

CE78 Perfect Light é uma massa aligeirada, pronta a aplicar, especialmente formulada para o tratamento de juntas entre placas de gesso cartonado com bordos arredondados, em conjunto com uma banda de juntas.

COMPOSIÇÃO E ASPETO

Resina, água, carbonato de cálcio, aditivos aligeirantes, agentes de conservação e diversos adjuvantes. A pasta é de cor branca.

SUPERFÍCIES ADMITIDAS

Todos os tipos de placa de gesso cartonado com ou sem isolamento (lã de vidro, lã de rocha, poliestireno) e bordos arredondados.

REVESTIMENTOS

Subcamada primária para placa de gesso.
Massa de acabamento.

DOCUMENTOS DE CONSULTA

- Marcação CE
- DTU 25.41 e DTU 25.42
- NF EN 13963

CARACTERÍSTICAS TÉCNICAS

Aderência à banda: >1000 g.

Fissuração: Nenhuma fissura até 5 mm de espessura.

Densidade: 1,2 (1,7 se fosse uma massa tradicional).

Comportamento ao fogo: A2s1 d0.

EMBALAGEM

Baldes de 20 kg numa paleta envolta em filme plástico.

ARMAZENAGEM

12 meses na sua embalagem original, desde que protegido de temperaturas muito reduzidas ou elevadas.

APLICAÇÃO

PRECAUÇÕES

A temperatura de aplicação e secagem deve ser compreendida entre 5 e 30°C. Não aplicar em superfícies húmidas. Não aplicar sobre superfícies com gelo.

PREPARAÇÃO DAS SUPERFÍCIES

As placas de gesso deverão ser fixas conforme a DTU. Os bordos das placas deverão ser lixados e arredondados.

APLICAÇÃO

Após o tratamento das juntas, deverá proceder-se ao barramento geral e a diversas rebocagens. A aplicação será feita manualmente em barramento com recurso de uma espátula de 10 a 15 cm em simultâneo à aplicação da banda de junta (respeitando a correta aplicação da banda). De seguida, barrar uma camada da massa, deixar secar e para terminar cobrir totalmente a banda e os para-fusos.

Aplicar a banda de juntas entre a transição parede - teto. Assegurar-se que a superfície de betão está totalmente isenta de qualquer vestígio de óleo de cofragem.

O suporte deve estar seco e livre de todo o tipo de pó ou produto insuficientemente aderente.

Caso os cantos sejam verticais, utilizar a banda armada (parte metálica colocada na lateral da placa).

Produto adaptado para uma aplicação mecanizada: bazuca, airless.

PRODUTOS ASSOCIADOS

Banda de juntas SEMIN

RENDIMENTO

Aproximadamente 350g/m² (500g/m² se fosse uma massa tradicional).

TEMPO DE SECAGEM

A segunda camada pode ser aplicada entre 24 a 48 horas após a aplicação da primeira camada. Dependendo das condições atmosféricas.

PASTA ALIGEIRADA PRONTA A APLICAR

O CE78 Perfect Light foi especialmente desenvolvido para o tratamento das juntas entre placas de gesso.

VANTAGENS

- Com 20 kg obtém o mesmo rendimento que 27,5 kg de uma massa tradicional.
- Produto aligeirado.
- Aplicação facilitada.
- Acabamento muito branco.





CE78 PERFECT'LISS

MASSA ALIGEIRADA PARA O ACABAMENTO DAS SUPERFÍCIES INTERIORES

DEFINIÇÃO TÉCNICA

CE78 Perfect'Liss é uma massa aligeirada pronta a aplicar, especialmente formulada para realizar o acabamento das superfícies interiores (paredes e tetos).

COMPOSIÇÃO E ASPETO

Resina, água, carbonato de cálcio, aditivos aligeirantes e diversos adjuvantes. A pasta é de cor branca.

SUPERFÍCIES ADMITIDAS

- Placa de gesso cartonado
- Reboco
- Betão celular
- Tijolo
- Tela de vidro
- Blocos de gesso
- Betão
- Cimento
- Tinta antiga

REVESTIMENTOS

Subcamada primária para placa de gesso. Massa de acabamento.

DOCUMENTOS DE CONSULTA

- Marcação CE
- DTU 25.41 e DTU 25.42
- NF EN 13963

EMBALAGEM

Baldes de 17 litros numa palete envolta em filme plástico.

ARMAZENAGEM

18 meses na sua embalagem original, desde que protegido de temperaturas muito reduzidas ou elevadas.

ARMAZENAGEM

Espessura de aplicação: Máximo de 5 mm.
Densidade: 1,3 (1,8 se fosse uma massa tradicional).
Comportamento ao fogo: A2s1d0.

APLICAÇÃO

PRECAUÇÕES

A temperatura de aplicação e secagem deve ser compreendida entre 8 e 35°C. Não aplicar em superfícies húmidas. Não aplicar sobre superfícies com gelo.

PREPARAÇÃO DAS SUPERFÍCIES

As superfícies deverão estar conforme a norma DTU 59.1, nomeadamente secas, limpas e livres de qualquer vestígio de agentes separadores.

APLICAÇÃO

O produto pode ser aplicado a rolo, á liçosa ou airless.

Para aplicação a rolo poderá ser necessário misturar o produto antes da sua aplicação.

Para aplicação em airless, recomendam-se os bicos de 35 ou 41.

Aplicar a banda de juntas entre a transição parede - teto. Assegurar-se que a superfície de betão está totalmente isenta de qualquer vestígio de óleo de cofragem.

O suporte deve estar seco e livre de todo o tipo de pó ou produto insuficientemente aderente.

Caso os cantos sejam verticais, utilizar a banda armada (parte metálica colocada na lateral da placa).

Produto adaptado para uma aplicação mecanizada: bazuca, airless.

PRODUTOS ASSOCIADOS

Banda de juntas SEMIN

RENDIMENTO

Varia consoante a espessura depositada: de 0,4 a 2 kg/m²

TEMPO DE SECAGEM

A segunda camada pode ser aplicada entre 6 a 24 horas após a aplicação da primeira camada. Dependendo das condições atmosféricas.

PASTA ALIGEIRADA PRONTA A APLICAR

O CE78 Perfect Liss foi especialmente desenvolvido para realizar o acabamento das superfícies interiores.

VANTAGENS

- Elevada capacidade de enchimento
- Acabamento muito branco, exelente cobertura
- Aplicação manual ou mecânica
- Aplicação facilitada
- Lixagem facilitada





SEMIN AIRLESS GARNISSANT

MASSA DE PULVERIZAÇÃO ESPECIAL AIRLESS

DEFINIÇÃO TÉCNICA

SEMIN AIRLESS GARNISSANT é um revestimento interior de interior que pode ser pulverizado por Airless. Ideal para preparar lajes, placas cimentícias, alisar paredes texturadas ou revestir fibra de vidro antes de pintar.

COMPOSIÇÃO E ASPETO

Emulsão de resina acrílica, conteúdo mineral, derivados de celulose, conservantes e outros aditivos.

A pasta resultante é branca e a sua consistência adaptada à aplicação Airless.

SUPERFÍCIES ADMITIDAS

- Cimento liso
- Betão celuloso
- Placas de gesso
- Placas cimentícias
- Paredes texturadas
- Telas de vidro antigas

REVESTIMENTOS

O revestimento do SEMIN AIRLESS GARNISSANT através de uma tinta acrílica ou glicerol.

DOCUMENTOS DE CONSULTA

DTU 59.1.

ESPECIFICAÇÕES TÉCNICAS

- Extrato seco : 72 %.
- Densidade : 1,88.
- COV : < 1 g/litro.

PRODUTOS ASSOCIADOS

SEMIN SOUS-COUCHE como primário para placas de gesso cartonado.

EMBALAGEM

Sacos plásticos de 25 kg e baldes de 25 kg.

ARMAZENAGEM

18 meses ao abrigo do gelo, na embalagem original fechada.

APLICAÇÃO

PRECAUÇÕES

A temperatura de aplicação deve ser superior a 5°C. Não aplicar sobre superfícies congeladas..

PREPARAÇÃO DAS SUPERFÍCIES ANTES DA APLICAÇÃO

As superfícies deverão estar conforme a DTU 59.1 limpas, sólidas e isentas de qualquer vestígio de agente separador.

As placas de gesso já deverão ter levado primário.

TEMPO DE SECAGEM

6 a 24 horas em função da quantidade aplicada.

APLICAÇÃO

A pulverização do SEMIN AIRLESS GARNISSANT deve ser em duas camadas: a primeira deve ser esticada com uma espátula de 60 cm, após secagem, aplicar a segunda camada e alisar com a espátula. A projeção deverá ser feita a 80 cm da superfície. Conselho : Remover os filtros antes de pulverizar.

RENDIMENTO

Varia entre 1 kg a 2 kg/m² em função da espessura aplicada.

MASSA AIRLESS GARNISSANT ESPECIAL DESBASTE BETÃO

Especialmente desenvolvido para uma aplicação Airless, o SEMIN AIRLESS GARNISSANT é ideal para o desbaste de betão.

VANTAGENS

- Sem odor.
- Ferramentas podem ser limpas com água

DICA DE APLICAÇÃO

É possível substituir o filtro da pistola por um filtro de malha preta 60 na bomba.





SEMIN AIRLESS

MASSA DE PULVERIZAÇÃO FINA ESPECIAL AIRLESS

DEFINIÇÃO TÉCNICA

O SEMIN AIRLESS é um revestimento interior de acabamento que pode ser pulverizado por Airless. Ideal para preparar lajes, placas cimentícias e placas de gesso cartonado antes da pintura. SEMIN AIRLESS permite um acabamento uniforme e regular. Para um acabamento mais profissional, lixe levemente, depois de seco, com um grão fino.

COMPOSIÇÃO E ASPECTO

Emulsão de resina acrílica, conteúdo mineral, derivados de celulose, conservantes e outros aditivos.

A pasta resultante é branca e a sua consistência adaptada à aplicação Airless.

SUPERFÍCIES ADMITIDAS

- Placas de gesso
- Cimento liso
- Massas de revestimento
- Blocos de gesso
- Pintura antiga

REVESTIMENTOS

O revestimento do SEMIN AIRLESS pode ser feito através de uma tinta acrílica ou brilhante.

DOCUMENTOS DE CONSULTA

DTU 59.1.

ESPECIFICAÇÕES TÉCNICAS

- Extrato seco : 72 %.
- Densidade : 1,8
- COV : 0,63 g/litro

PRODUTOS ASSOCIADOS

SEMIN SOUS-COUCHE como primário para placas de gesso cartonado.

EMBALAGEM

Sacos plásticos de 25 kg e baldes de 25 kg.

ARMAZENAGEM

18 meses ao abrigo do gelo, na embalagem original fechada.

APLICAÇÃO

PRECAUÇÕES

A temperatura de aplicação deve ser entre 8 a 35°C. Não aplicar sobre superfícies congeladas.

PREPARAÇÃO DA SUPERFÍCIES ANTES DA APLICAÇÃO

As superfícies deverão estar conforme a DTU 59.1 limpas, sólidas e isentas de qualquer vestígio de agente separador.

As placas de gesso cartonado já deverão ter levado primário.

APLICAÇÃO

SEMIN AIRLESS é projectável através de todos os tipos de máquina Airless do tipo 695, 795 ou Mark 5, com tubo de imersão ou funil Airless. Utilizar bicos 527 a 531. A projecção deverá ser feita a 80 cm da superfície.

TEMPO DE SECAGEM

6 a 24 horas em função da qualidade desejada.

RENDIMENTO

Varia de 600 g a 1 kg/m² função da espessura aplicada.

MASSA AIRLESS DE ACABAMENTO INTERIOR

Especialmente desenvolvida para aplicação Airless, proporciona um maior rendimento da sua tinta, além de poupar tempo considerável graças à sua aplicação mecânica.

VANTAGENS

- Sem odor.
- Ferramentas podem ser limpas com água
- Lixagem fácil.

DICA DE APLICAÇÃO

É possível substituir o filtro da pistola por um filtro de malha preta 60 na bomba.





SEMIN AIRLESS

3 em 1

3 AÇÕES:

PRIMÁRIO - ENCHIMENTO - ACABAMENTO INTERIOR

DEFINIÇÃO TÉCNICA

SEMIN AIRLESS 3 EM 1 é uma massa interior projectável por spray Airless.

Permite um acabamento uniforme sem lixar, tem boa cobertura e um acabamento mate.

Permite realizar 3 ações: primário, enchimento e acabamento.

COMPOSIÇÃO E ASPETO

Emulsão de resina acrílica, conteúdo mineral, derivados celulósicos, agentes de conservação e diversos aditivos.

A pasta resultante é branca e a sua consistência adaptada à aplicação Airless.

SUPERFÍCIES ADMITIDAS

SEMIN AIRLESS 3 EM 1 é pulverizável sobre placas de gesso cartonado já lixada, com as juntas feitas e com a superfícies perfeitamente lisa.

REVESTIMENTOS

O SEMIN AIRLESS 3 EM 1 pode ser revestido com uma tinta acrílica ou brilhante.

DOCUMENTOS DE CONSULTA
DTU 59.1.

ESPECIFICAÇÕES TÉCNICAS

- Extrato seco : 68 %
- Densidade : 1,76
- COV : < 1g/l.

EMBALAGEM

Baldes de 25 kg em palete envolta em filme plástico.

ARMAZENAGEM

18 meses ao abrigo do gelo, na embalagem original fechada.

APLICAÇÃO

PRECAUÇÕES

A temperatura de aplicação deve ser entre 8 a 35°C. Não aplicar sobre superfícies congeladas.

PREPARAÇÃO DAS SUPERFÍCIES ANTES DA APLICAÇÃO

As superfícies deverão estar conforme a DTU 59.1 limpas, sólidas e isentas de qualquer vestígio de agente separador.

TEMPO DE SECAGEM

6 a 24 horas em função da qualidade desejada.

RENDIMENTO

De 1,2 à 1,5 kg/m².

APLICAÇÃO

SEMIN AIRLESS 3 EM 1 é projectável através de todos os tipos de máquina Airless adaptadas à pulverização de massas. Bico recomendado: 627.

Para melhores resultados, recomendamos:

- Pulverizar uma 1ª demão com cerca de 300 - 400 g/m² para revelar imperfeições da superfície. Manter uma distância de cerca de 80 cm.
- Inspeccionar a planimetria da superfície
- Pulverizar a camada final com cerca de 1,2 kg/m². Esta camada não precisa de ser lixada.

MASSA AIRLESS DE ÚLTIMA GERAÇÃO

Massa Airless de última geração pronta a aplicar, branca excelente cobertura e um acabamento seco e mate.

VANTAGENS

- 3 em 1.
- Excelente cobertura
- Aspetto uniforme sem lixagem.
- Não quebra.
- Não escorre.
- Acabamento extra mate.

DICA DE APLICAÇÃO

Não diluir.

AFNOR NFT 36-005 - Famille III - classe 2



ELU PRODUIT DU BTP
PAR LES PROFESSIONNELS
2017 *



LISSAGE FIN

MASSA DE ALISAMENTO PÓ CONTROLADO

DEFINIÇÃO TÉCNICA

Massa de alisamento interior, pronta a aplicar. Graças à sua fácil aplicação e lixagem reduzida produz menos pó que uma massa tradicional. É aplicado a espátula e depois lixado. Permite também realizar o acabamento de placas de gesso após a aplicação da banda de juntas.

COMPOSIÇÃO E ASPETO

Água, resina acrílica, carbonato de cálcio, dispersante...

SUPERFÍCIES ADMITIDAS

Paredes e tetos em interiores : placas de gesso, blocos de gesso, betão, massa cimentícia, betão celular, primários, tintas antigas.

REVESTIMENTOS

Papéis de parede, tintas, revestimentos de parede.

DOCUMENTOS DE CONSULTA

DTU 59.1.

EMBALAGEM

Baldes de 25 kg.

ARMAZENAGEM

18 meses ao abrigo do gelo, na embalagem original fechada.

APLICAÇÃO

PRECAUÇÕES

A temperatura de aplicação deve ser entre 8 a 35°C. Não aplicar sobre superfícies congeladas.

PREPARAÇÃO DAS SUPERFÍCIES ANTES DA APLICAÇÃO

As superfícies deverão estar conforme a DTU 59.1 limpas, sólidas e isentas de qualquer vestígio de agente separador.

Em superfícies muito irregulares, aplique primeiro uma massa de enchimento.

Raspar, escovar e remover qualquer pó das superfícies em cimento, placas de gesso e blocos de gesso.

APLICAÇÃO

Aplique a massa com uma espátula, talocha ou rolo, depois alisar com uma espátula,

num padrão cruzado.

Após a secagem completa, a lixagem pode ser feita com lixa de grão 120 a 180. O pó não é volátil mas flui ao longo da parede sem acumular na lixa.

Espessura máxima de 1 mm.

Rolo monocamada 18 mm.

RENDIMENTO

De 0,6 a 1 kg/m² dependendo da qualidade das superfícies.

TEMPO DE SECAGEM

6 a 24 horas em função da qualidade desejada.

ESPECIFICAÇÕES TÉCNICAS

- Extrato seco : 68 %
- Densidade : 1,76
- COV : < 1g/l.

MASSA DE ALISAMENTO PÓ CONTROLADO

Aplicação ao rolo, à espátula ou à máquina. Acabamento com rodo ou espátula.

3 vezes menos lixagem.

3 vezes menos pó.

Permite regularizar e aplanar as superfícies de forma a obter superfícies perfeitamente lisas antes de trabalhos decorativos.

VANTAGENS

- Lixagem reduzida
- Pó não volátil (cai para o chão após a lixagem)
- Excelente qualidade de acabamento
- Aplicação manual ou mecânica

DICA DE APLICAÇÃO

De forma a evitar marcas termine a passagem do rolo com um movimento ligeiramente arredondado

AFNOR NFT 36.005 - Família III - Classe 2





CE 3000

MASSA DE RENOVAÇÃO

MASSA ADESIVA UNIVERSAL INTERIOR

DEFINIÇÃO TÉCNICA

O CE 3000 é uma massa adesiva em pó com múltiplas aplicações em interiores: Cola placas e blocos de gesso, elementos decorativos, rosetas e sancas em poliestireno. Repara fendas e fissuras. Regulariza paredes e tetos. Acaba / alisa todas as superfícies. Decoração.

COMPOSIÇÃO E ASPETO

Massa à base de pó de gesso, carbonato de cálcio e diversos aditivos.

A cor da massa obtida é branca.

SUPERFÍCIES ADMITIDAS

Todos os tipos de superfícies em interiores.

DOCUMENTOS DE CONSULTA

DTU 59.1

AFNOR NFT 36.005 Família III - Classe 2.

ESPECIFICAÇÕES TÉCNICAS

- Tempo de Solidificação: 2 horas
- Dimensão das partículas: Fina

EMBALAGEM

Sacos de 5 e 15 kg em palete envolta em filme plástico.

ARMAZENAGEM

9 meses na embalagem de origem, não aberta, ao abrigo da humidade.

APLICAÇÃO

PRECAUÇÕES

A temperatura de aplicação e secagem deverá ser entre os 5 e os 30°C.

Não aplicar em superfícies húmidas.

Não aplicar massa que já tenha começado a secar.

PREPARAÇÃO DAS SUPERFÍCIES

A superfície da parede deverá estar de acordo com as normas do sistema, ou seja, em bom estado, livre qualquer vestígio de pó, óleo e humidade.

Raspar, lixar e lavar tintas antigas.

PROPORÇÕES DE MISTURA

Entre 10 a 12 l de água por saco de 25 kg.

A mistura deverá ser feita mecânicamente de preferência.

APLICAÇÃO

A aplicação deve ser feita com uma talocha ou espátula de alisamento.

Para um aspeto decorativo, utilizar rolo, escova ou uma esponja.

RENDIMENTO

Varia consoante o trabalho efetuado:

Entre 0,4 (para acabamento) a 2,5 kg/m² (para decoração).

TEMPO DE SECAGEM

Varia consoante o trabalho efetuado.

MASSA ADESIVA UNIVERSAL

O CE 3000 permite realizar uma grande amplitude de trabalhos interiores: colagem de placas, tratamento de juntas, fixação de elementos decorativos em poliestireno, enchimento, alisamento e acabamento de paredes pintadas.

VANTAGENS

- Um único produto para fazer todos os trabalhos
- Fácil aplicação
- Economia de produtos armazenados
- Indicado para o revestimento/alisamento de paredes texturadas e pintadas.

DICA DE APLICAÇÃO

Adapte simplesmente as proporções de mistura do CE 3000 em função da natureza do seu trabalho.

Classificação AFNOR NFT 36.005 Família III - Classe 2.





ANCIENS FONDS

MASSA DE RENOVAÇÃO INTERIOR E EXTERIOR

DEFINIÇÃO TÉCNICA

Massa pronta a aplicar, para corrigir superfícies irregulares no interior e no exterior. Especialmente concebido para zonas sujeitas a humidade (cozinhas, casas de banho, etc...)

COMPOSIÇÃO E ASPETO

Resina de emulsão com carbonato de cálcio, água, agente reológico e vários aditivos. A pasta é branca.

SUPERFÍCIES ADMITIDAS

- Cerâmica
- Tijolo
- Cimento
- Madeira lixada ou com primário
- RPE (Revestimento Plástico Espesso)
- Fibra de vidro
- Placa de gesso cartonado
- Tinta antiga
- Blocos de gesso
- Betão

REVESTIMENTOS

- Massa de enchimento à base de gesso
- Massa de acabamento à base de gesso
- Tinta de acabamento mate

DOCUMENTOS DE CONSULTA

DTU 59.1
Relatório CEBTP N° 2352.6.740/1

ESPECIFICAÇÕES TÉCNICAS

- Dimensão das partículas: até 0,6 mm
- Aderência em conformidade com a norma NFT 30 608
- pH: Neutro
- Matéria Seca: 80%

EMBALAGEM

Cartuchos de 375g ou sacos de 1,5 - 5 e 15 kg em palete envolta em filme plástico.

ARMAZENAGEM

6 meses na embalagem de origem, não aberta, ao abrigo da humidade e do calor.

MASSA DE RENOVAÇÃO INTERIOR E EXTERIOR

O ANCIENS FONDS é uma massa de renovação polivalente, apropriada para qualquer superfície, incluindo suportes irregulares ou danificados.

VANTAGENS

- Elevada capacidade de enchimento
Fácil de aplicar, tanto no interior como no exterior
- Produto ideal para tapar revestimentos cerâmicos antigos / obsoletos.

DICA DE APLICAÇÃO

O ANCIENS FONDS é especialmente recomendado para renovações em zonas sujeitas a humidade graças à sua formula à base de resinas resistentes à água.

Classificação AFNOR NFT 36.005
Família IV - Classe 4 b.

APLICAÇÃO

PRECAUÇÕES

A temperatura de aplicação e secagem deverá ser entre os 5 e os 35°C. Não aplicar em superfícies húmidas.

PREPARAÇÃO DAS SUPERFÍCIES

As placas de gesso deverão ser aplicadas de acordo conforme os sistemas construtivos adotados.

APLICAÇÃO

A aplicação deverá ser realizada com uma talocha ou espátula. Espessura máxima de 5 mm numa camada.

RENDIMENTO

Aproximadamente 1,5 kg/m²/mm de espessura.

TEMPO DE SECAGEM

Varia consoante as condições climáticas, o tipo de superfície e a espessura da camada aplicada. Como regra geral, para uma camada de 5 mm de espessura, o ANCIENS FONDS demoraria entre 24 a 36 horas a secar.

SUBSTITUI O HERCULE





REBOUCHEUR EXTERIEUR

MASSA FINA BRANCA DE REPARAÇÃO

DEFINIÇÃO TÉCNICA

Massa branca, fina, para reparações no interior e no exterior. Não retracta e contém um alto teor de resinas.

O REBOUCHEUR EXTERIEUR é uma massa de enchimento polivalente que permite o enchimento de buracos e fissuras, a reparação de peitorais de janelas e cantos danificados. É também uma massa de acabamento de alta qualidade.

COMPOSIÇÃO E ASPETO

Massa em pó, à base de cimento, resina, e vários aditivos.

A cor da massa obtida é branca.

SUPERFÍCIES ADMITIDAS

Cimento, betão, blocos de betão, pedra, betão celular, gesso, tinta antiga e azulejos antigos.

REVESTIMENTOS

Após a secagem do REBOUCHEUR EXTERIEUR, pode revestir com todos os tipos de tinta, sistemas de impermeabilização, massas de enchimento à base de gesso ou de cimento.

DOCUMENTOS DE CONSULTA

DTU 59.1

ESPECIFICAÇÕES TÉCNICAS

- Dimensão das partículas: Fina
- Adesão: cumpre com a norma DTU 42.1
- pH: 9 após secagem
- Começo de Solidificação: 50 minutos.
- Fim de Solidificação: 1 hora e 10 minutos.

EMBALAGEM

Sacos de 5 e 15 kg em palete envolta em filme plástico.

ARMAZENAGEM

6 meses na embalagem de origem, não aberta, ao abrigo da humidade.

MASSA FINA BRANCA DE REPARAÇÃO

Grças ao seu elevado teor de resina, o REBOUCHEUR EXTERIEUR pode ser utilizado como massa de enchimento ou de reparação. Também se trata de uma massa de acabamento de alta qualidade.

VANTAGENS

- Não retrai na secagem
- Excelente adesão a todas as superfícies

DICA DE APLICAÇÃO

Para conseguir o acabamento perfeito, lixe sempre o REBOUCHEUR EXTERIEUR antes de estar completamente seco.

Classificação AFNOR NFT 36.005
Família IV - Classe 4 b.

APLICAÇÃO

PRECAUÇÕES

A temperatura de aplicação e secagem deverá ser entre os 5 e os 30°C.

Não aplicar massa que já tenha começado a secar.

Sobre gesso ou betão celular, aplicar o primário de adesão PRIM-SM primeiro.

Não aplicar em pavimentos industriais.

Produto rotulado como nocivo. Contém cimento: usar luvas. Consulte as indicações de segurança na embalagem.

Analise as "Precauções" e "Dicas de Aplicação" desde documento. A ficha de segurança está disponível em www.quickfds.com, ler antes de usar.

PREPARAÇÃO DAS SUPERFÍCIES

A superfície deverá estar limpa, seca e isenta de qualquer vestígio de pó e óleo.

Paredes cuja tinta esteja a descascar, deverão ser raspadas antes da aplicação. Remover tinta antiga que

esteja em más condições e remova revestimentos antigos (conforme normas do sistema).

A boa coesão da superfície é essencial. Se não estiver conforme, endureça a superfície com o primário PRIM-SM.

PROPORÇÕES DE MISTURA

Aproximadamente 2 l de água por saco de 5 kg (ou 6 litros para um saco de 15 kg),

APLICAÇÃO

Espessura máxima até 30 mm, mas assegure-se que a superfície consegue suportar esse peso.

RENDIMENTO

Aproximadamente 1 kg/m²/mm de espessura.

TEMPO DE SECAGEM

Varia consoante as condições climáticas, o tipo de superfície e a espessura aplicada.

Como regra geral, por cada centímetro de espessura, o REBOUCHEUR EXTERIEUR demora 6 horas a secar.

FÓRMULA REFORÇADA

ESPESSURA DE APLICAÇÃO de 1 a 30 mm





BETON HAFTGRUND

PRIMÁRIO PARA SUPERFÍCIES LISAS OU IMPERMEÁVEIS INTERIOR - EXTERIOR

DEFINIÇÃO TÉCNICA

Primário de aderência pronto a aplicar, sem solventes, para superfícies lisas ou de baixa porosidade no interior e exterior.

O BETON HAFTGRUND permite realizar um ponto de aderência entre tais superfícies e certos produtos à base de cimento ou gesso que tenham um poder de aderência relativamente baixo.

Permite igualmente regular a porosidade dos suportes heterogêneos

COMPOSIÇÃO E ASPETO

Primário pronto a aplicar, de cor rosa e com vestígios de grãos visíveis.

Consistência semelhante à de uma tinta.

SUPERFÍCIES ADMITIDAS

Pode ser aplicado em paredes interiores e exteriores, mas também em tetos. Betão Liso; Massa autonivelante; Tinta antiga; Tela de fibra de vidro antiga.

REVESTIMENTOS

O revestimento poderá ser feito após a secagem completa do BETON HAFTGRUND, por todos os tipos de produto (que sejam de base cimentícia, de gesso ou massas prontas) incluindo as massas adesivas e os rebocos tradicionais (manuais ou de projetar).

EMBALAGEM

Sacos de 5 e 20 kg em palete envolta em filme plástico.

ARMAZENAGEM

12 meses na embalagem de origem, não aberta, ao abrigo da geada e do calor.

APLICAÇÃO

PRECAUÇÕES

Homogeneizar antes de aplicar. Não diluir.

A temperatura de aplicação e secagem deverá ser entre os 5 e os 30°C.

Não aplicar em superfícies húmidas.

PREPARAÇÃO DAS SUPERFÍCIES

A superfície deverá cumprir com as normas do sistema, ou seja, deverá estar limpa, seca e isenta de qualquer vestígio de pó e óleo.

O BETON HAFTGRUND não é um endurecedor de superfícies, aplicar o PRIM-SM antes, se necessário.

APLICAÇÃO

O BETON HAFTGRUND deve ser aplicado usando uma escova ou um rolo de madeira.

Aplique uma camada generosa na superfície e permita que seque antes de a revestir.

RENDIMENTO

Aproximadamente 300 g/m².

TEMPO DE SECAGEM

O tempo de secagem varia consoante a superfície e as condições climáticas.

Como regra geral, deixe secar por cerca de 6 horas.

PRIMÁRIO PARA SUPERFÍCIES LISAS OU IMPERMEÁVEIS
O BETON HAFTGRUND é um primário de adesão, sem solventes, pronto a aplicar, para superfícies lisas ou pouco porosas em interiores e exteriores.

VANTAGENS

- Não corre riscos caso duvide da boa adesão de um revestimento em determinada superfície.
- Permite a colagem do revestimento em superfícies lisas em vez de fixação mecânica

DICA DE APLICAÇÃO

Homogeneizar cuidadosamente. Não diluir. Confirme a força de adesão das superfícies em que o BETON HAFTGRUND vai ser aplicado.

Classificação AFNOR NFT 36.005
Família IV - Classe 4 b.





KEDOPLAN MUR

MASSA DE REGULARIZAÇÃO PARA PAREDE CINZENTA OU BRANCA INTERIOR E EXTERIOR

DEFINIÇÃO TÉCNICA

Massa de regularização interior e exterior para paredes e tetos interiores e exteriores. Existente em cinzento ou branco.

COMPOSIÇÃO E ASPETO

Massa de base cimentícia, diversos minerais e resina. A pasta resultante é cinzenta ou branca.

SUPERFÍCIES ADMITIDAS

- Alvenaria de tijolo e blocos
- Betão
- Cimento
- Betão celular
- Tijolo

REVESTIMENTOS

Após a sua secagem, o KEDOPLAN MUR pode ser revestido com qualquer tipo de tinta, azulejo massa de base cimentícia ou revestimento plástico espesso.

DOCUMENTOS DE CONSULTA

- Relatório de ensaio CEBTP N° B252-7-385/2: Avaliação de Desempenho.
- Documento técnico CSTB N° 9/14-983.

ESPECIFICAÇÕES TÉCNICAS

- Dimensão das partículas: Fina
- pH: 12
- Tempo de Solidificação: 3 a 4 horas
- Densidade do pó: 1,2
- Densidade da massa: 1,6

EMBALAGEM

Sacos de 25 kg em palete envolta em filme plástico.

ARMAZENAGEM

6 meses na embalagem de origem, não aberta, ao abrigo da humidade.

APLICAÇÃO

PRECAUÇÕES

A temperatura de aplicação e secagem deverá ser entre os 5 e os 35°C.

Não adicionar água à mistura.

Espessura máxima de 1 cm por camada.

Não aplicar massa que já tenha começado a secar.

Produto rótulado como nocivo. Contém cimento: usar luvas. Consulte as indicações de segurança na embalagem.

Analise as "Precauções" e "Dicas de Aplicação" desde documento. A ficha de segurança está disponível em www.quickfds.com, ler antes de usar.

PREPARAÇÃO DAS SUPERFÍCIES

As superfícies deverão estar limpas, secas e isentas de qualquer vestígio de pó, óleo e tinta. Se necessário, escová-las. Para aplicação em suportes duvidosos (ou muito porosos ou não porosos o suficiente, utilizar primeiro o primário PRIM-SM.

PROPORÇÕES DE MISTURA

Entre 5,5 l de água por saco de 25 kg.

RENDIMENTO

Aproximadamente 1,3 kg/m²/mm de espessura.

TEMPO DE SECAGEM

Varia consoante as condições climáticas, o tipo de superfície e a espessura da camada aplicada. Como regra geral, por cada cm de espessura, o KEDOPLAN demora 24 a 36 horas a secar.

MASSA DE ACABAMENTO INTERIOR E EXTERIOR

Concebida para acabamentos em paredes e tetos, no interior e no exterior, o KEDOPLAN MUR proporciona um excelente acabamento à superfície e irá aceitar qualquer tipo de revestimento: tinta, azulejo, plástico.

VANTAGENS

- Acabamento de elevada qualidade
- Facilita a correção de irregularidades nas superfícies

DICA DE APLICAÇÃO

Se a temperatura ambiente for superior a 30°C, humedifique a superfície antes e depois da aplicação do KEDOPLAN MUR.

P.V. CEBTP N° B 252.7.385/2.

Documento Técnico N° 9/14-983

Classificação AFNOR NFT 36.005

Família IV - Classe 4 b.

TAMBÉM DISPONÍVEL EM BRANCO





FIBRELASTIC

MASSA DE REPARAÇÃO FLEXÍVEL INTERIOR E EXTERIOR

DEFINIÇÃO TÉCNICA

O FIBRELASTIC é uma pasta pronta a aplicar, com elevado teor de resinas e fibra de vidro. Foi especialmente desenvolvido para todos os tipos de trabalhos de reparação de superfícies em interiores e exteriores. A sua elasticidade permanente permite-lhe acompanhar as várias deformações da superfície sem fissurar.

COMPOSIÇÃO E ASPETO

Resina de emulsão com carbonato de cálcio, fibras de vidro e vários aditivos.
A pasta é de cor creme.

SUPERFÍCIES ADMITIDAS

- Gesso
- Betão celular
- Cimento
- Reboco texturado
- Betão
- Alvenaria
- Madeira
- Placa de gesso
- Tintas antigas
- Tijolo de Sílica

REVESTIMENTOS

Após a sua secagem, o FIBRELASTIC pode ser revestido com qualquer tipo de tinta, massa ou pasta pronta à base de gesso.

ESPECIFICAÇÕES TÉCNICAS

- Viscosidade (BV 1000 / 30 rpm): 300000 mPas.
- Densidade: 1,3
- pH: 6
- Elasticidade permanente.

EMBALAGEM

- Baldes de 1,5 e 5 kg
- Cartuchos de 310 ml

ARMAZENAGEM

9 meses na embalagem de origem, não aberta, ao abrigo da geada e do calor.

MASSA DE REPARAÇÃO FLEXÍVEL INTERIOR E EXTERIOR

Formulada a partir de resinas e fibras de vidro, esta massa é particularmente elástica e facilmente acompanha qualquer deformação da superfície.

VANTAGENS

- Elasticidade permanente duradoura
- Ideal para reparação de fissuras
- Produto pronto a aplicar

DICA DE APLICAÇÃO

Nunca molhe a superfície antes de aplicar o FIBRELASTIC.

Classificação AFNOR NFT 36.005
Família IV - Classe 4 b.

APLICAÇÃO

PRECAUÇÕES

A temperatura de aplicação e secagem deverá ser entre 8 a 35°C.

Não aplicar em superfícies húmidas ou congeladas.

Não aplicar no exterior em períodos precipitação.

Não revestir com produtos de base cimentícia.

Devido ao tamanho das partículas e às fibras de vidro, o acabamento não ficará perfeito.

PREPARAÇÃO DAS SUPERFÍCIES

As superfícies deverão estar limpas, secas e isentas de qualquer vestígio de pó ou óleo.

APLICAÇÃO

A aplicação deverá ser realizada com uma talocha ou espátula.

RENDIMENTO

Aproximadamente 1,3 kg/m²/mm de espessura.

TEMPO DE SECAGEM

Varia consoante as condições climatéricas, o tipo de superfície e a espessura da camada aplicada.

Aproximadamente 24 horas para uma espessura de 1 mm.





SEM-LIGHT

MASSA DE REPARAÇÃO ULTRA LEVE INTERIOR

DEFINIÇÃO TÉCNICA

Massa de reparação interior ultra leve, sem retração e de secagem rápida, o SEM-LIGHT é ideal para trabalhos de reparação de superfícies.

COMPOSIÇÃO E ASPECTO

Resina de emulsão com aditivos aligeirantes e vários outros aditivos.

A pasta é de cor branca.

SUPERFÍCIES ADMITIDAS

Tetos e paredes interiores:

- Gesso
- Betão celular
- Placa de gesso
- Madeira
- Alvenaria
- Betão
- Reboco texturado
- Cimento

ESPECIFICAÇÕES TÉCNICAS

- Densidade: 0,4
- pH: 7
- Não retrátil
- Qualidades de aplicação excelentes

EMBALAGEM

Baldes de 0,5 - 1 - 5 e 10 l

ARMAZENAGEM

12 meses na embalagem de origem, não aberta, ao abrigo da geada e do calor.

APLICAÇÃO

PRECAUÇÕES

A temperatura de aplicação e secagem deverá ser superior aos 5°C.

Não aplicar em superfícies húmidas, congeladas ou em contacto direto com a luz solar.

Não aplicar no exterior em períodos precipitação.

PREPARAÇÃO DAS SUPERFÍCIES

As superfícies deverão estar limpas, secas e isentas de qualquer vestígio de pó ou óleo.

Quando as temperaturas estão mais elevadas, pode humidificar ligeiramente o suporte antes da aplicação.

Fissuras deverão ser abertas antes da aplicação.

APLICAÇÃO

A aplicação deverá ser realizada com uma espátula.

RENDIMENTO

Aproximadamente 0,4 kg/m²/mm de espessura.

TEMPO DE SECAGEM

Varia consoante as condições climatéricas, o tipo de superfície e a espessura da camada aplicada.

Pode ser pintado 2 horas após a sua aplicação caso seja uma tinta aquosa. Para tintas de óleo aguardar 24 horas.

MASSA DE REPARAÇÃO INTERIOR ULTRA LEVE

Fácil de usar, sem retração, aplicado numa só camada, secagem rápida. Acelera o tempo em obra ao reduzir o tempo de espera entre camadas.

VANTAGENS

- Massa muito leve
- Secagem rápida
- Não retrai, pode ser dada numa só camada.

DICA DE APLICAÇÃO

Trabalhar a massa entre duas espátulas para aumentar a sua flexibilidade.

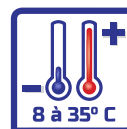

Disponível em caixa de 18 unid. de 0,5 litros





SEM-SPECIALE

COLA PARA PAPEL DE PAREDE E PAPEL VINIL, PESADO, ESPECIAL E TÊXTIL

DEFINIÇÃO TÉCNICA

Cola celulosa, reforçada com resina especialmente concebida para fixar revestimentos de parede em papel e vinil.

- Normais (comum, espesso...).
- Vinil (Liso ou expandido).
- Especiais (para pintar, pesados...).

RENDIMENTO

5 rolos de papel de parede por cada 200 g.

SUPERFÍCIES ADMITIDAS

- Placas de gesso.
- Blocos de gesso.
- Betão ou enduido cimentício.
- Gesso.

EMBALAGEM

Caixa de 200 g.

APLICAÇÃO

PREPARAÇÃO DAS SUPERFÍCIES

As superfícies deverão estar limpas, secas e isentas de qualquer vestígio de pó ou óleo.

Remover o revestimento antigo.

Superfícies absorventes poderão ser preparadas com uma solução de 200 g em 8 l de água ou um primário de aderência.

PREPARAÇÃO DO PRODUTO

Encha um recipiente limpo com 4 a 4,5 l de água fria (por cada caixa de 200 g).

Mexa para criar um remoinho e despeje o conteúdo da caixa SEM-SPECIALE, continue a mexer por aproximadamente 2 minutos.

Permita que a mistura respouse por cerca de 15 a 20 minutos e mexa-a vigorosamente até obter uma textura suave. Após este passo, a cola está pronta a ser usada.

APLICAÇÃO

Aplique uma camada de cola nas costas do papel (ou na própria superfície de aplicação se estiver a usar papel de parede pintável).

Dobre o papel e deixe-o enxugar, conforme indicações do fabricante.

Encoste o papel à parede e escove, primeiro de baixo para cima e posteriormente do centro para as extremidades.

Remova rapidamente qualquer excesso de cola com uma esponja húmida.

Utilizando uma boa lâmina, corte o excesso de papel das extremidades.

O papel de parede deverá ser aplicado conforme as normas desse sistema.

Armazenar num local seco.

COLA PARA PAPEL DE PAREDE E VINIL, PESADO, ESPECIAL E TÊXTIL

VANTAGENS

- Alto poder adesivo
- Transparente após a secagem
- Não mancha
- Ideal para divisões sujeitas a humidade
- Grande facilidade de homogeneização
- Cola adaptada para utilização com uma máquina de aplicação

DICA DE APLICAÇÃO

Para garantir a qualidade da cola, assegure-se que cumpre com as instruções de preparação:

1. Misturar o pó em água fria por cerca de 2 minutos
2. Deixar a mistura repousar por cerca de 15 a 20 minutos
3. Misturar vigorosamente até obter uma textura suave.





SEM-PRO XXL

COLA PARA PAPEL DE PAREDE PRONTA A APLICAR - ALTO DESEMPENHO PAPEL VINIL, PAPEL PINTÁVEL PAPEL ESPECIAL E TÊXTIL

DEFINIÇÃO TÉCNICA

O SEM-PRO XXL é uma cola de alta performance, pronta a aplicar, reforçada com resina, concebida para colar revestimentos de parede em papel e vinil. Adequado para cozinhas e casas de banho. Transparente depois de seco. Não mancha.

COMPOSIÇÃO E ASPECTO

Cola pronta a aplicar, com base em amido, celulose, éter, água e conservantes.

SEM-PRO XXL é apresentado na forma de um gel cremoso, de cor maioritariamente branca.

SUPERFÍCIES ADMITIDAS

- Placa de gesso
- Bloco de gesso
- Betão ou cimento

REVESTIMENTOS

- Papel Vinil
- Vinil expansivo (texturado)
- Revestimentos têxteis leves
- Revestimentos pintáveis não têxteis
- Revestimentos de parede especiais (veludo, etc...)

COMPOSIÇÃO E ASPECTO DTU 59.4.

ESPECIFICAÇÕES TÉCNICAS

Densidade: aproximadamente 1.

EMBALAGEM

Baldes plásticos de 5 e 15 kg.

ARMAZENAGEM

6 meses na embalagem de origem, não aberta, ao abrigo da geada e do calor (entre 0 a 30°C). 1 a 2 meses após abertura.

APLICAÇÃO

PRECAUÇÕES

A temperatura de aplicação e secagem deverá ser entre os 5 e os 35°C.

PREPARAÇÃO DAS SUPERFÍCIES

As superfícies deverão estar limpas, secas e isentas de qualquer vestígio de pó. Deverão estar em conformidade com as normas DTU 59.4.

Em superfícies absorventes (blocos de gesso, placas de gesso) primeiro aplique o primário PRIM-PLAQUE. Remova o revestimento antigo. Lixe, lave e limpe tinta antiga, raspe alguma tinta que esteja a "descascar".

Em paredes menos rígidas, aplicar o endurecedor DURCIFOND.

Para facilitar a aplicação, poderá tratar previamente a superfície, com uma mistura de 1 volume de cola por 3 a 4 volumes de água.

APLICAÇÃO

Aplique uma camada de cola nas costas do papel espalhando-a uniformemente e em quantidade suficiente.

Dobre o papel e deixe-o enxaguar, conforme indicações do fabricante. É possível preparar logo vários bocados de papel em simultâneo, não permitir que a mistura seque por mais de 40 minutos.

Encoste o papel à parede e escove, primeiro de baixo para cima e posteriormente do centro para as extremidades. Faça o acabamento das juntas com um rolo.

Remova rapidamente qualquer excesso de cola ou manchas com uma esponja húmida.

RENDIMENTO

200 g/m².

COLA PARA PAPEL DE PAREDE DE ALTO DESEMPENHO

Graças às resinas que o constituem, o SEM-PRO XXL é recomendado para colar revestimentos de parede em papel, não têxteis, especiais ou vinil. Ideal para cozinhas e casas de banho.

VANTAGENS

- Adaptado para todos os tipos de papel de parede
- Pronto a aplicar
- Não mancha

DICA DE APLICAÇÃO

Arrume os rolos de papel de parede na divisão onde serão aplicados, 48 horas antes do trabalho de forma a que o material estabilize.





SEM-DECOLLEUR

DESCOLADOR DE PAPEL DE PAREDE

DEFINIÇÃO TÉCNICA

O SEM-DECOLLEUR é um concentrado cujo produto da sua diluição irá permitir uma remoção fácil do papel de parede antigo.

COMPOSIÇÃO E ASPETO

O SEM-DECOLLEUR é um concentrado cujo produto da sua diluição irá permitir uma remoção fácil do papel de parede antigo.

SUPERFÍCIES ADMITIDAS

Revestimentos de parede em papel, papel pesado, especiais, em vinil e vinil expandido.

ESPECIFICAÇÕES TÉCNICAS

Densidade: 1,06
pH: Aproximadamente 12
90% biodegradável

EMBALAGEM

Garrafas de 1 l e garrafões de 5 l

ARMAZENAGEM

12 meses na embalagem de origem, não aberta, ao abrigo do frio e do calor. (temperatura de armazenamento entre 5 a 35°C).

DESCOLADOR DE PAPEL DE PAREDE

Graças á sua fórmula de alta concentração, o SEM-DECOLLEUR torna a remoção do papel de parede antigo numa tarefa simples. 1 litro dá para 300 m².

VANTAGENS

- Permite a remoção do papel de parede antigo sem danificar o suporte onde foi aplicado.
- Rendimento muito elevado: 1 litro de descolador remove cerca de 300 m²

DICA DE APLICAÇÃO

Se for um papel de parede em tiras, a primeira camada deverá ser removida primeiro. Deixar o produto impregnar no papel por cerca de 10 minutos antes de o remover com o auxílio de uma espátula. Proteja o pavimento antes de começar.

APLICAÇÃO

APLICAÇÃO

O produto precisa de ser diluído em água morna ou fria:
Papel de Parede Standard: 100 ml de concentrado em 10 l de água

Papel de parede pesado ou especial: 200 ml de concentrado em 10 l de água

Aplique a diluição apropriada no papel com o auxílio de uma esponja. Permita absorver por 10 a 15 minutos. Descole o papel de parede com uma espátula. No caso de revestimento em vinil, raspe com uma escova de metal para permitir a impregnação do produto.

RENDIMENTO

100 ml para aproximadamente 30 m².

PRECAUÇÕES

Evite contacto prolongado com a pele. Evitar contacto com os olhos. Não ingerir. Manter afastado do alcance das crianças.

Produto rotulado como nocivo. Contêm metasilicato de sódio. Consulte as indicações de segurança na embalagem.

Analise as "Precauções" e "Dicas de Aplicação" desde documento. A ficha de segurança está disponível em www.quickfds.com, ler antes de usar.



MASTIC ACRYLIQUE

SELANTE ACRÍLICO PARA CONSTRUÇÃO E PINTURA SNJF F12,5P

VANTAGENS

- Sem solventes
- Ideal para o tratamento de juntas ou enchimento de fissuras



DEFINIÇÃO TÉCNICA

Selante acrílico SNJF de alta qualidade, sem necessidade de primário, para aplicar em betão e alumínio anodizado.

Ideal para a reparação de fissuras, e tratamento de juntas em interiores e exteriores. Pode ser aplicado para unir diferentes elementos de alvenaria e carpintaria. Disponível em cor branca ou cinza.

SUPERFÍCIES ADMITIDAS

Madeira, betão, alumínio anodizado, PVC e superfícies de alvenaria.

APLICAÇÃO

PRECAUÇÕES

Evite contacto com a pele.

Em caso de contacto com os olhos, lavar imediatamente com água limpa abundante.

Manter longe do alcance das crianças.

PREPARAÇÃO DAS SUPERFÍCIES

As superfícies deverão estar limpas, secas e isentas de qualquer vestígio de pó ou óleo.

Em betão, verifique a secagem e estabilização (mínimo 4 semanas).

APLICAÇÃO

JUNTAS

Aplique, fazendo pressão, uma base de junta flexível e não aderente ao selante. A base da junta não deverá apresentar irregularidades que possam levar ao aparecimento de bolhas.

Proteger os bordos das juntas com uma fita adesiva, para um acabamento mais perfeito.

Aplique uma camada de selante se a junta não for muito larga, se for, aplique 3. As duas primeiras nos lábios da junta e a terceira no fundo.

Lave com água, sem aditivos. Aperte o selante contra os lábios da junta e contra o fundo para evitar a formação de bolhas de ar.

Remova a fita adesiva. Proteja a junta de qualquer eventual contacto com a água ou gelo até à criação de uma pele (para > 1mm um mínimo de 24 horas a 23°C). Com temperaturas de 15°C é necessário proteger a junta por cerca de 1 semana e mais tempo se as temperaturas forem inferiores. Uma vez que a pele se tenha formado, proteger do gelo até que o selante tenha secado no meio.

PINTAR

A tinta pode ser aplicada após a secagem do selante (mínimo de 15 dias).

O uso de tintas de dispersão (acrílica, vinil) e testar previamente a sua aderência.

REPARAÇÃO DE FISSURAS

Abrir a fissura até uma largura de 4 mm. Prepare a superfície conforme as normas do sistema.

ESPECIFICAÇÕES TÉCNICAS

- Formação de pele: Cerca de 15 minutos (23°C, 50% humidade relativa)
- Tempo para que o pó deixe de aderir: 30 minutos (23°C, 50% humidade relativa)
- Tempo de secagem: 24 horas (para 1 mm de espessura a 23°C, 50% humidade relativa)
- Alongamento na ruptura: 100% conforme ISO 8339
- Recuperação elástica: < 40% conforme ISO 7389
- Transmissão de vapor de água: 7,5 g/m²/24 h conforme a NFT 30018.
- Temperatura de aplicação: 5°C a 40°C.
- Densidade: 1,6.

RENDIMENTO

Comprimento feito com um cartucho de 310 ml (em metros):

ESPESSURA DA JUNTA	LARGURA DA JUNTA				
	4 mm	6 mm	8 mm	12 mm	20 mm
4 mm	19 m	13 m	9,7 m	6,5 m	3,8 m
6 mm	-	8,6 m	6,5 m	4,3 m	2,6 m
8 mm	-	-	4,8 m	3,2 m	1,9 m
10 mm	-	-	-	2,6 m	1,6 m

ARMAZENAGEM

18 meses na embalagem de origem, não aberta, ao abrigo do frio e do calor.





ANTI-HUMIDITE

PROTEÇÃO CONTRA A HUMIDADE

DEFINIÇÃO TÉCNICA

Primário pronto a aplicar, em fase aquosa, para superfícies húmidas interiores e exteriores, de forma a preparar o substrato para a aplicação de qualquer tipo de produto: enduido de rebocagem, de enchimento, de acabamento, cimento.

O ANTI-HUMIDITE permite o tratamento das paredes húmidas e protege contra a humidade proveniente do interior e do exterior.

COMPOSIÇÃO E ASPETO

Resina em emulsão de alta resistência à água, carbonato de cálcio, agente reológico e diversos aditivos. A pasta é de consistência líquida e de cor branca.

SUPERFÍCIES ADMITIDAS

PAREDES E TETOS NO INTERIOR :

- Placa de gesso.
- Tijolo.
- Betão celuloso.
- Cal antiga.
- MDF.
- Madeira.

PAREDES EXTERIORES :

- Blocos de cimento.
- Cimento.
- Betão celuloso.

REVESTIMENTOS

- Papel de parede
- Tinta
- Revestimentos de parede
- Todos os tipos de enduido

ESPECIFICAÇÕES TÉCNICAS

- Densidade da pasta : 1,5.
- Extrato seco : 63,83 %.
- pH : 7.

EMBALAGEM

Baldes de 1,5 e 5 kg em palete filmada.

ARMAZENAGEM.

6 meses na embalagem de origem, não aberta, ao abrigo do frio e do calor.

PRIMÁRIO PARA TODAS AS SUPERFÍCIES HÚMIDAS

O ANTI HUMIDADE é um primário pronto a aplicar, para utilizar em todas as superfícies húmidas em exterior e interior.

Isto torna-o apto para receber todo o tipo de revestimentos: enduidos de rebocagem, de enchimento, de acabamento / alisamento, ou cimento.

VANTAGENS

- Eliminação de pontos de humidade
- Bom poder opacificante

DICA DE APLICAÇÃO

Se a superfície de aplicação não rígida, aplicar o ANTI-HUMIDITE em duas camadas, sendo que a primeira deverá ser diluída com 20% de água.

APLICAÇÃO

PRECAUÇÕES

A temperatura de aplicação deverá ser inferior a 8°C.

O ANTI-HUMIDITE não é considerado um sistema selagem. Quando aplicado no interior, deixar o espaço ventilar de forma a secar melhor a superfície tratada. Não aplicar em piscinas ou superfícies submersíveis.

PREPARAÇÃO DAS SUPERFÍCIES

ANTES DA APLICAÇÃO

As superfícies em interiores deverão estar conforme a DTU 59.1 nomeadamente secas, limpas e livres de pó e qualquer vestígio de agentes separadores.

Raspar a tinta antiga, descolar o papel de parede, remover o pó. O suporte pode estar húmido mas não molhado. Deverá estar isento de óleo.

SUPERFÍCIES JÁ CONTAMINADAS COM BOLOR:

Lavar com uma solução em água com 20% de produto e enxaguar bem com água limpa.

Se ainda assim o bolor persistir, realizar um tratamento fungicida antes da aplicação do ANTI-HUMIDITE.

APLICAÇÃO

É possível diluir o produto até um limite de 5% de água.

Aplicar duas camadas cruzadas, com um rolo, uma trincha ou à pistola. Deixar secar a primeira camada antes de aplicar a segunda. Limpar as ferramentas em água.

TEMPO DE SECAGEM

Entre 3 a 4 horas dependendo da superfície e das condições atmosféricas.

Antes da aplicação de revestimentos de parede, papéis de parede ou tinta, confirmar que o ANTI-HUMIDITE está bem seco.

RENDIMENTO

Cerca de 200 g/m².





KIT KEDOSEC

SISTEMA DE PROTEÇÃO À ÁGUA SUB CERÂMICA

DEFINIÇÃO TÉCNICA

Sistema de impermeabilização sub cerâmica, para habitações domésticas, aplicável sobre paredes ou bases / pavimentos interiores. Permite a impermeabilização de superfícies sensíveis à humidade, antes da aplicação de cerâmica em zonas como: casas de banho, cabines de duche, sanitários, cozinhas... O KEDOSEC é uma pasta pronta a aplicar, sem solventes e de cor verde clara. A consistência da pasta é fortemente tixotrópica de forma a garantir uma aplicação fácil numa superfície vertical. É imperativo que utilize a nossa banda de reforço HYDROBANDE quando aplica a pasta de impermeabilização KEDOSEC e o primário PRIM-SM em função da natureza das superfícies. Devido à sua elasticidade e impermeabilização o KEDOSEC permite igualmente a reparação de microfissuras inferiores a 1 mm.

DOCUMENTOS DE CONSULTA

• Documento técnico CSTB N°13/10-1082.

SUPERFÍCIES ADMITIDAS.

As superfícies deverão estar limpas, sólidas e isentas de qualquer vestígio de agente separador.

PAREDES INTERIORES

Gesso, placas de gesso, revestimento terracota, betão celuloso, blocos de gesso, MDF, cimento, betão, tinta antiga.

PAVIMENTOS INTERIORES

Lajes de betão, placa de cimento, placa de anidrite, betonilha seca.

PRECAUÇÕES

A temperatura de aplicação e da superfície deverá ser entre os 5 e os 35°C.

A aplicação do primário PRIM-SM é obrigatória, excepto sob tinta antiga.

As placas de anidrite deverão estar perfeitamente secas (< 0,5 %).

EMBALAGEM

Pasta impermeabilizante KEDOSEC: Baldes de 7 e 20kg.

ARMAZENAGEM

12 meses ao abrigo do sol e do gelo, na embalagem original fechada.

O novo livro de prescrição técnica (CPT) para aplicação de cerâmica em interiores, exige a aplicação de um sistema de impermeabilização na superfície em que será aplicada a cerâmica.

O KEDOSEC foi desenvolvido de forma a responder a esta alteração, permitindo assim que os nossos aplicadores trabalhem descansados sabendo que estão a respeitar as regras técnicas estipuladas.

O KIT KEDOSEC INCLUI:

- 1 litro de primário PRIM-SM
- 4 kg de pasta impermeabilizante KEDOSEC
- 5 metros de HYDROBANDA (banda de impermeabilização)

O KIT contém tudo o que precisa para impermeabilizar uma cabine de duche com 2 metros de altura.

SUPERFÍCIES ADMITIDAS EM INTERIORES - CONSTRUÇÃO NOVA

	EA	EB	EB+ privativo Fora da Zona*	EB+ coletivo Na Zona*	EC
Massa á base de gesso DUREZA NORMAL		●	●	●	●
Massa á base de gesso ALTA DUREZA				1	●
Divisórias em blocos de GESSO BRANCO			●	●	●
Divisórias em blocos de GESSO AZUL				●	●
Divisórias em blocos de GESSO VERDE				5	●
Divisórias ou revestimento de PAREDE NORMAL			●	●	●
Divisórias ou revestimento de PAREDE HIDROFUGA				1	3
Divisórias em blocos de terra cota aplicados com COLAS Á BASE DE GESSO				1	●
Divisórias em blocos de terra cota aplicados com COLAS Á BASE DE CIMENTO				2	4
Maçonaria em blocos de betão celular aplicados com COLAS Á BASE DE CIMENTO				1	●

* Zona de aplicação: base de duche / banheira

● Superfícies não suportadas

- 1 O sistema de impermeabilização por baixo de cerâmica, incluindo resina e cerâmica colada, deve ser aplicado até à altura aprox. de 2 m (10% de tolerância) a partir da base da cabine de duche ou banheira.
- 2 Suportes admitidos na aplicação de colagem directa se o revestimento sobre a outra face da divisória não for sensível à água. Caso contrário, aplicação do SPEC - resina e ladrilho colado até 2 m de altura (tolerância de 10 %) em relação ao fundo da base de duche ou da banheira.
- 3 O ladrilho deve ser aplicado até ao tecto (ou ao tecto falso) e o conjunto da superfície ladrilhada é protegida pelo SPEC - resina e ladrilho colado, pé da divisória incluído.
- 4 Suportes admitidos na aplicação de colagem directa se o revestimento sobre a outra face da divisória não for sensível à água. Caso contrário, o ladrilho deve ser aplicado até ao tecto (ou ao tecto falso) e toda a superfície ladrilhada deve ser protegida pelo SPEC - resina e ladrilho colado - pé de divisória incluído.
- 5 Se as Instruções Técnicas do suporte exigirem um tratamento dos pés das divisórias, o SPEC - resina e ladrilho colado - pode ser utilizado para este tratamento nas zonas ladrilhadas.

APLICAÇÃO

Aplicar o primário PRIM-SM (excepto sobre - antigas pinturas) numa camada sem diluição, à razão de cerca de 150 g/m² e deixar secar durante 2 horas dependendo das condições climáticas.

Aplicar em seguida uma passagem de KEDOSEC com a ajuda de um rolo, de uma espátula ou de uma escova de nivelamento de pontos específicos (ângulos, passagens de canalizações, fissuras, sifões...) e colar imediatamente a faixa de impermeabilização HYDROBANDE. Deixar secar durante 2 horas.

Aplicar em seguida duas passagens cruzadas de KEDOSEC sobre qualquer superfície do suporte a tratar

A espessura final deve ser de pelo menos de 1 mm em qualquer ponto.

A limpeza das ferramentas pode ser feita com água antes da secagem completa do produto.

RENDIMENTO Cerca de 1,2 kg/m²

REVESTIMENTO

Decorridas 24 horas de secagem (3 a 4 dias sobre antigas pinturas) o revestimento pode ser feito com todo o tipo de ladrilhos com a ajuda das nossas colas KEDOFIX SUPER, KEDOFLEX, PROFLEX, KEDOCOL PRO.

A evolução do C.P.T relativa à colocação de ladrilhos no interior impõe doravante, dependendo da natureza dos suportes, a aplicação de um sistema de protecção com água sob ladrilho.

O KEDOSEC foi desenvolvido para responder a esta evolução permitindo que os utilizadores trabalhem respeitando as regras profissionais.

VANTAGENS

- Permite a protecção na água dos suportes sensíveis.
- Massa tixotrópica para uma aplicação fácil.
- Permite igualmente a cobertura de micro-fissuras.

DICA DE APLICAÇÃO

Aplicar previamente o nosso primário PRIM-SM (excepto sobre antigos ladrilhos).

Garantir um tratamento cuidado dos pontos específicos.

A aplicação final é feita com duas camadas para uma espessura mínima de 1 mm.

Documento Técnico CSTB N° 13/10-1082



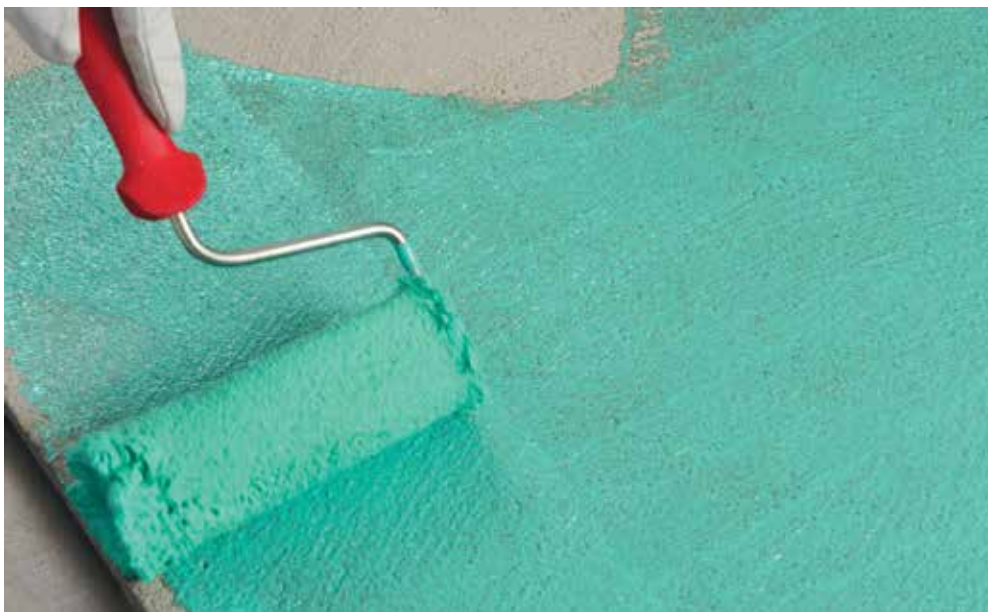

DICA DE APLICAÇÃO

Aplicação utilizando um pincel ou rolo, impregnando corretamente o substrato e evitando excessos.

Em superfícies de madeira muito porosas (madeira sem tratamento, pavimento de madeira areados, etc).

Aplicar uma segunda camada do produto depois da primeira secar por completo.

Limpar ferramentas com água enquanto o produto está fresco.

PRIMEO FB

PRIMÁRIO DE ADERÊNCIA PARA SUBSTRATOS SELADOS INTERIOR - EXTERIOR

DEFINIÇÃO TÉCNICA

Primário de aderência para argamassas de cimento, para alisar ou nivelar revestimento de todas as superfícies, em interiores e exteriores.

COMPOSIÇÃO E ASPECTO

Líquido verde. Resinas acrílicas em dispersão aquosa e aditivos específicos.

SUPERFÍCIES ADMITIDAS

Pavimentos: Poroso, normalmente poroso ou betão impermeável e betonilha, betão leve. Betonilha lisa, betonilha à base de cimento ou betão leve. Betonilha de sulfato de cálcio. Betonilha seca à base de gesso e derivados. Painéis de madeira (CTBH, CTBX, OSB2, OSB3). Pavimentos pintados (Poliuretano, epoxy). Betonilha de asfalto. Revestimentos. Placas de pavimento plásticas semi flexíveis. Traços de acrílico, neopreno, betume ou colas à base de epoxy.

Blocos de betão celular aplicados em gesso. Placas de gesso cartonado. Papel de parede lixado.

Ripas de madeira. Paredes: Placas de gesso. Painéis de madeira (CTBH, CTBX, OSB2, OSB3) Betonilhas à base de gesso. Tijolos quadrados aplicados em gesso.

ESPECIFICAÇÕES TÉCNICAS

- Densidade: 1.3
- Matéria Seca: 52%±2%
- pH: 8

DOCUMENTOS DE CONSULTA

NF-DTU
Especificação técnicas do trabalho a realizar.
Certificados CSTB de produtos associados.

RENDIMENTO

50 a 150g/m² em função da porosidade da superfície.

ARMAZENAGEM

12 meses na embalagem de origem, não aberta, ao abrigo da geada e do calor.

EMBALAGEM

Embalagens de 5 e 15 litros.

APLICAÇÃO

PRECAUÇÕES

Não utilizar em superfícies em imersão. Não utilizar para proteção de superfícies sensíveis à água (utilizar SPEC ou SEL). A temperatura de aplicação e secagem deverá ser entre os 5 e os 30°C. Não aplicar nas horas de maior exposição solar, em superfícies quentes ou congeladas, ou se existe o risco de geada nas horas seguintes à aplicação. Referências na embalagem. Fichas de segurança disponíveis em www.quickfds.com

PREPARAÇÃO DAS SUPERFÍCIES

A superfície deverá cumprir com as características exigidas pelas normas em vigor ou notas técnicas relacionadas. A superfície deverá estar limpa, sólida e livre de áreas soltas, ou áreas que possam comprometer a adesão (óleos de cofragem, pós de cura, etc). Cuidadosamente raspe todas as manchas. Em betonilha à base de sulfato cálcio: (betonilha anidrita): O nível de mistura na betonilha deve ser inferior a 1% para quartos E1 e 0,5% para quartos E2 (teste de

bomba de carbonetos). A betonilha deve estar livre de líquidos e poeiras. Em superfícies de madeira: O pavimento deve estar estabilizado, rígido e não deve fletir. Deverá ser aparafusado e corrigido se necessário. Arear piso vitrificado. Remover ceras e vernizes com lâ de aço. Preencher os espaços entre placas utilizando um mastique acrílico. Em superfícies antigas: Verificar a adesão dos restos de tinta, pedaços e pavimento flexível. Mosaicos antigos: Remover zonas não aderidas, e preencher com cimento de reparação. Lavar com soda cáustica. Enxague e deixe secar. Arear se as peças continuarem sujas. Em traços de cola à base de betume. Decapar por qualquer meio exceto solventes à base de álcool saturado.

PREPARAÇÃO DO PRODUTO

Agitar a embalagem para misturar a solução.

APLICAÇÃO

Temperatura de trabalho a 20°C.





PRIMÁRIO DE ADERÊNCIA PARA INTERIORES E EXTERIORES

VANTAGENS

- Regula e veda superfícies absorventes
- Pronto a aplicar secagem rápida
- Aparecimento de bolhas reduzido

DICA DE APLICAÇÃO

O PRIM-SM deve ser bem agitado para obter o melhor comportamento.

PRIM-SM

PRIMÁRIO DE ADERÊNCIA PARA INTERIORES E EXTERIORES

DEFINIÇÃO TÉCNICA

Primário de aderência pronto a aplicar, para alisar betonilha e massas autonivelantes em superfícies porosas de base cimentícia.

COMPOSIÇÃO E ASPECTO

Resina acrílica dispersada e vários aditivos. O líquido é de cor azul.

SUPERFÍCIES ADMITIDAS

Betão poroso e betonilha de cimento
Betão aligeirado
Massas autonivelantes.

DOCUMENTOS DE CONSULTA

NF-DTU
Especificações técnicas deste produto
Certificado CSTB de produtos associados.

ESPECIFICAÇÕES TÉCNICAS

Densidade: 1
Matéria Seca: 13,3 (aproximadamente 1%)
pH: 7,6

RENDIMENTO

100 a 150 g/m² dependendo da porosidade da superfície.

EMBALAGEM

Sacos de 5 e 25 l.

ARMAZENAGEM

12 meses na embalagem de origem, não aberta, ao abrigo da geada e do calor.

APLICAÇÃO

PRECAUÇÕES

A temperatura de aplicação deverá ser entre 5°C a 30°C. Não aplicar sob luz direta do sol. Não aplicar em superfícies quentes ou congeladas ou se houver risco de geada nas horas seguintes à aplicação. Não aplicar em pavimentos de anidrite ou suportes hidráulicos pouco porosos. A ficha de segurança está disponível em www.quickfds.com, ler antes de usar.

PREPARAÇÃO DAS SUPERFÍCIES

A superfície deverá cumprir com as normas do sistema, ou seja, deverá estar limpa, seca e isenta de qualquer resíduo que impeça a boa aderência.

APLICAÇÃO

Agitar a embalagem para misturar a solução. Reaplicação após 30 minutos no mínimo e 2 horas no máximo. Aplicar com o auxílio de uma trincha ou rolo, impregnando a superfície e evitando excessos. Deixe o produto secar antes de prosseguir com o seu trabalho. Lave as suas ferramentas em água enquanto o produto ainda está em fresco.





KEDOPLAN SUPER 4

BETONILHA AUTONIVELANTE P4 PARA PAVIMENTO EM INTERIORES E EXTERIORES

DEFINIÇÃO TÉCNICA

Betonilha autonivelante P4 para pavimentos em interiores e exteriores. Ideal para nivelar a superfície e corrigir imperfeições.

COMPOSIÇÃO E ASPECTO

Aglomerantes de base aquosa, vários minerais e diversos aditivos. Pó avermelhado.

DOCUMENTOS DE CONSULTA

NF-DTU e CPT referentes a este sistema
DTU 65-14, CPT 3164 E CPT 3606 para piso radiante.
Certificado CSTB n°. 33 S 30
Marcação CE

SUPERFÍCIES ADMITIDAS

- Densidade do pó: 1,1
- Densidade da massa solidificada: 1,8
- Aderência ao betão: > 1,5 Mpa (a 20oC)
- Aderência à madeira: > 1,5 Mpa (a 20oC)
- Resistência à compressão ao fim de 28 dias: 30 Mpa

- Resistência à tração ao fim de 28 dias: 7 Mpa
- Estabilidade térmica: -30oC a 80oC
- Em conformidade com a norma NF EN 13813
- Tempo de autonivelamento: 10 minutos
- Tempo de solidificação das mistura: 20 minutos
- Tempo entre demãos: 6 a 8 horas
- Transitável após: 3 horas
- Tempo de espera antes de lixagem: 8 a 24 horas.

RENDIMENTO

1,5 kg/m² por mm de espessura

EMBALAGEM

Sacos de 25 kg.

ARMAZENAGEM

6 meses na embalagem de origem. Manter num local seco, bem ventilado e a uma temperatura moderada. Não pousar diretamente no chão.

	Primário	Rendimento	Reaplicação ao fim de:
Betão e betonilha cimentícia porosa	PRIM SM	100 a 150 g/m ²	30 minutos a 2 horas
	PRIMEO FB	50 a 150 g/m ²	45 minutos a 24 horas
Betão e betonilha cimentícia regularmente porosa*	SEM PRIMÁRIO	-	-
Betão e betonilha cimentícia selada	PRIMEO FB	50 a 150 g/m ²	45 minutos a 24 horas
Betonilha seca de base cimentícia	SEM PRIMÁRIO	-	-
Betonilha de sulfato de cálcio, betonilha seca á base de gesso e derivados	PRIMEO FB	50 a 150 g/m ²	45 minutos a 24 horas
Asfalto	PRIMEO FB	50 a 150 g/m ²	45 minutos a 24 horas
Pavimento vinílico (LVT)	PRIMEO FB	50 a 150 g/m ²	45 minutos a 24 horas
Acrílico, neoprene, betume e epoxy	PRIMEO FB	50 a 150 g/m ²	45 minutos a 24 horas
Tinta para pavimentos (poliuretano, epoxy)	PRIMEO FB	50 a 150 g/m ²	45 minutos a 24 horas
Painéis de madeira (CTBH, CTBX, OSB2 e OSB3).	PRIMEO FB	50 a 150 g/m ²	45 minutos a 24 horas
Tacos de madeira	PRIMEO FB	50 a 150 g/m ²	45 minutos a 24 horas

*Pode ser diretamente aplicado, sem primário em superfícies cimentícias de porosidade normal (que não tenham formas de aquecimento associadas)

*Realizar um teste de gota de água: uma superfície de porosidade normal absorve uma gota de água em 1 a 5 minutos.

APLICAÇÃO

PRECAUÇÕES

A temperatura de aplicação e secagem deverá ser entre os 5 e os 30°C.

O uso deste produto não é recomendado em superfícies permanentemente húmidas, pavimentos industriais, parques de automóveis.

Não aplicar quando exposto diretamente à luz solar, nem em superfícies quentes ou congeladas.

Contém cimento, é recomendado o uso de luvas.

Produto rótulado como irritante. Consulte as indicações de segurança na embalagem.

A ficha de segurança está disponível em www.quickfds.com, ler antes de usar.

PREPARAÇÃO DAS SUPERFÍCIES

A superfície deverá cumprir com as normas do sistema, ou seja, deverá estar limpa, seca e isenta de qualquer resíduo que impeça a boa aderência.

Lixe a superfície. Também poderá usar uma granalhadora ou jato de areia.

Aplique o primário adequado. Se for necessário preparar o betão para humidades ascendentes, utilizar o primário PRIMOXARH.

Se a superfície for deformada (piso radiante ou pavimento em madeira) aplicar uma fita no perímetro total.

Em caso de piso radiante, ligar o aquecimento e desligá-lo 48 horas antes do início da aplicação. Voltar a ligá-lo gradualmente nas 48 horas seguintes à aplicação do pavimento.

Em caso de uma betonilha à base de sulfato de cálcio, o nível de humidade deverá ser inferior a 1% para divisões E1 e 0,5% para divisões E2 (teste de bomba de carbonetos). A betonilha deve estar isenta de pó.

Em superfícies em madeira, o pavimento deve estar estável, rijo e não deverá vergar. Deverá ser aparafusado e reforçado se necessário. Lixar o pavimento em madeira, remover cera e vernizes com um esfregão de palha de aço. Preencha as falhas entre réguas com o MASTIC ACRYLIQUE.

Para mosaicos antigos, remover itens não adesivos e utilizar uma massa de reparação. Lavar com um detergente à base de carbonato de sódio, enxaguar e deixar secar. Lixar se os mosaicos continuarem sujos.

Quanto a vestígios de colas à base de betume, remove-los com qualquer produto que não seja solvente ou à base de álcool saturado.

Para divisões P4 e P4S, tratar sistematicamente as superfícies em betão com uma granalhadora e as betonilhas cimentícias com uma lixa, de seguida, aspirar com um aspirador industrial.

Remover completamente o revestimento anterior, lixe ou use um jato de areia e após um teste de coesão o valor obtido deverá ser superior a 1 Mpa.

No exterior, a superfície deverá ter uma inclinação mínima de 1,5% e revestida pelo primário adequado.

APLICAÇÃO

-PREPARAÇÃO

Misture com o auxílio de uma misturadora, a baixa velocidade.

Em caso de temperaturas baixas, utilizar água a uma temperatura superior a 10°C.

Permita a mistura repousar por cerca de 5 minutos.

-APLICAÇÃO

SEM PRIMARIO

Despejar a betonilha na superfície e espalhá-la com o auxílio de uma talocha.

PAVIMENTOS DE MADEIRA COLADOS

Após conclusão do período de secagem do primário, revista toda a superfície da betonilha / cola com uma tela de fibra de vidro, fixa por agrafes (permitir uma sobreposição de 5 cm entre réguas). Imergir esta tela na espessura total da betonilha.

Despejar a betonilha na superfície e espalhá-la com o auxílio de uma talocha.

PAVIMENTOS PINTADOS OU SEM REVESTIMENTO

Passar um rolo de picos enquanto o produto ainda está fresco.

Se for necessária uma segunda camada, aplicá-la 6 a 8 horas após a primeira. (aplicar o primário PRIM SM - consultar ficha técnica).

A segunda camada não deverá ser mais espessa que a primeira, e no total não deverá exceder a espessura máxima.

Respeitar as juntas de dilatação já existentes.

Limpar as ferramentas com água enquanto o produto está fresco.

Proteger a superfície tratada, do vento e do sol nas horas que se seguirem à aplicação.

ESPESSURA DE APLICAÇÃO

Pavimentos Interiores P2	1 a 30 mm
Pavimentos Interiores P3	3 a 30 mm
Pavimentos Interiores P4/P4S	3 a 30 mm
Pavimento Exterior	3 a 30 mm
Piscinas, antes da aplicação do revestimento	3 a 10 mm
Piso radiante (a água)	Depende do tipo de divisão
Piso radiante (elétrico)	Depende do tipo de divisão
Betonilha de sulfato de cálcio	8 mm no máximo, dependendo do tipo de divisão.
Superfícies em madeira	3 a 30 mm com estrutura

REVESTIMENTOS

Os mosaicos e alcatifas, podem ser aplicados entre 8 a 24 horas após a aplicação da betonilha. (a temperaturas de 20°C).

Outros revestimentos como pavimento de madeira e pavimento flutuante para colar poderão ser aplicados 24 horas após a aplicação da betonilha.

Para pavimentos vinílicos 12 a 24 horas.

No caso de uma tinta para pavimentos, deverá consultar o fabricante.

BETONILHA AUTONIVELANTE P4 PARA PAVIMENTO EM INTERIORES E EXTERIORES

VANTAGENS

- Até 30 mm numa única camada
- Pode ser deixado sem revestimento
- Todo o tipo de trabalho
- Todos os tipos de piso radiante
- Sem primário em superfícies regularmente porosas
- Pode ser bombeado.





SEM SOL XXL

COLA PARA REVESTIMENTOS DE PAVIMENTO

Também apropriado para revestimentos de parede

DEFINIÇÃO TÉCNICA

Cola acrílica, fungicida, sem solventes para revestimentos plásticos de pavimento e revestimentos de parede têxteis. O SEM-SOL XXL é uma cola de alta performance para revestimento de pavimentos caracterizada por:

- Curto tempo de aderência (5 a 10 minutos)
- Extenso tempo de aplicação (aproximadamente 40 minutos)
- Elevado poder de aderência
- Uma importante aderência residual que permite a união entre dois elementos em PVC.

O SEM-SOL XXL também é apropriado para revestimento de paredes em PVC em fundos bloqueados ou não bloqueados.

COMPOSIÇÃO E ASPECTO

Resina acrílica de emulsão, aglutinantes, espessantes e vários aditivos. A pasta é de cor marfim.

SUPERFÍCIES ADMITIDAS

Pavimentos interiores: betão, piso radiante, placa de gesso especial para pavimentos, massa autonivelante, betonilha anidrita e painéis de madeira.

REVESTIMENTOS

Pavimentos interiores: Alcatifa, revestimentos de PVC, Piso vinílico (LVT). Paredes interiores: Polipropileno expandido ou extrudido, revestimentos de PVC, revestimentos de cortiça (desde que tenham PVC nas costas)

DOCUMENTOS DE CONSULTA

DTU 53.1 e 53.2.

CSTB n.º 2055

ESPECIFICAÇÕES TÉCNICAS

Tempo de aderência - 5 a 10 minutos

Tempo de solidificação - 45 minutos

Tempo de secagem - 24 a 48 horas

Densidade: aproximadamente 1,4

PRODUTOS ASSOCIADOS

KEDOPLAN SUPER 4, KEDOPLAN 3, KEDOPLAN 3 FIBRE, etc.

EMBALAGEM

Baldes de 20 kg em palete.

ARMAZENAGEM

12 meses na embalagem de origem, não aberta, ao abrigo da geada e altas temperaturas.

APLICAÇÃO

PRECAUÇÕES

Em betonilha de anidrito, lixar a superfície e aplicar o primário PRIM-SM.

Em caso de piso radiante, ligar o aquecimento e desligá-lo 48 horas antes do início da aplicação. Voltar a ligá-lo gradualmente nas 48 horas seguintes à aplicação do pavimento. Não é aconselhado para linóleo. Fechar a embalagem após aplicação.

A temperatura de aplicação e secagem deverá ser entre 10 a 25°C.

PREPARAÇÃO DAS SUPERFÍCIES

As superfícies deverão estar limpas, secas, lisas, sólidas e de absorção normal.

Aplicar primeiro o KEDOPLAN SUPER 4 em superfícies irregulares. A humidade do substrato não pode exceder os 3%.

APLICAÇÃO

Aplique uma camada de cola no revestimento com uma espátula serrilhada de 250 a 350 g/m². Deixe passar cerca de 5 a 10 minutos para a cola ganhar a aderência necessária para a fixação. O tempo de espera dependerá da superfície de aplicação, das condições climáticas e o tipo de revestimento. Aplicar o revestimento e alisa-lo, especialmente nas extremidades. Para revestimentos de parede, é possível aplicar a cola a rolo, assegure-se que a quantidade aplicada não está em excesso. Ao aplicar PVC sobre PVC, a segunda camada deverá ser colada aproximadamente 20 minutos depois da primeira aplicação, sem exceder

Lavar as ferramentas e limpar possíveis manchas antes da cola secar.

RENDIMENTO

250 a 350 g/m² dependendo do revestimento e da ferramenta utilizada.

COLA PARA REVESTIMENTOS DE PAVIMENTO

O SEM SOL XXL é a solução ideal para os trabalhos mais exigentes de aplicação de revestimentos no pavimento.

VANTAGENS

- Apropriado para revestimentos técnicos
- Elevado poder de aderência
- Permite a colagem de PVC em PVC
- Apropriado para revestimentos de parede

DICA DE APLICAÇÃO

Antes de aplicar a cola no pavimento, desenrole o revestimento e remova quaisquer vincos.

Posteriormente, dobre-o para trás, até metade, aplique a cola e pouse-o no chão. Repita do outro lado.





ACESSÓRIOS



SEMIN, FABRICANTE FRANCÊS DESDE 1838.



ALÇAPÕES DE VISITA

Para locais BBC
de acordo com
RT 2012
Conforme a norma
NF-EN 13829



ALÇAPÃO DE VISITA COM ISOLAMENTO E HERMÉTICO

Alçapão R8 - 600 x 600 mm - Passagem 520 x 500 mm
disponível com ou sem extensão.

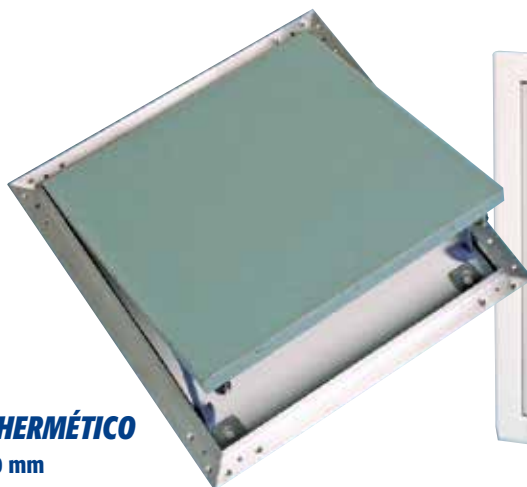

ALÇAPÃO DE PLACA DE GESSO HYDRO

200 x 200 mm
300 x 300 mm
400 x 400 mm
500 x 500 mm
600 x 600 mm



ALÇAPÃO METÁLICO LACADO BRANCO

200 x 200 mm
300 x 300 mm
400 x 400 mm
500 x 500 mm
600 x 600 mm



Descubra a
gama completa
no nosso
catálogo de
alçapões

BANDAS DE JUNTAS

BANDAS DE JUNTAS DE PAPEL

	CAIXA	PALETE
23 ml	20 rolos	42 caixas
75 ml	20 rolos	50 caixas
150 ml	10 rolos	49 caixas

BANDA ARMADA

	CAIXA	PALETE
30 ml	10 rolos	450 rolos
12,5 ml	20 rolos	800 rolos

FITA DE IMPERMEABILIZAÇÃO ANTI-VAPOR

Banda 150mm x 1 mm x 15m
4 rolos / caixa - 144 caixas / paleta

BANDA FÔNICA

30 m x 45 mm - 18 rolos/caixa
Banda 30 ml x 65 mm

BANDAS DE REDE ADESIVA

	CAIXA
20 ml	60 rolos
45 ml	54 rolos
90 ml (0,05)	24 rolos
153 ml	12 rolos

FITA DE PINTURA ADESIVA

	CAIXA
19 mm x 50 m	48 rolos
25 mm x 50 m	36 rolos
38 mm x 50 m	24 rolos
50 mm x 50 m	20 rolos







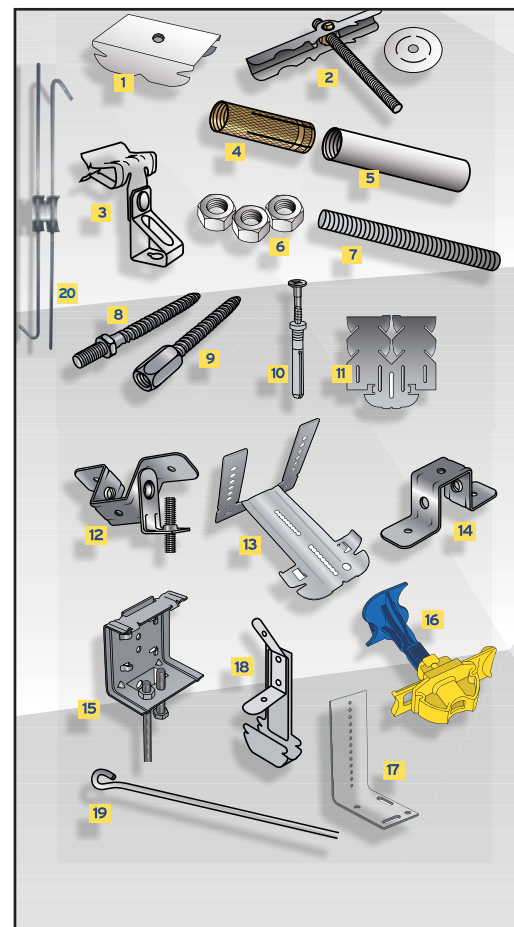





ACESSÓRIOS DE FIXAÇÃO

	CAIXAS/SACO	CARTÃO
1 Pivot	100 peças	-
2 Balança com anilha	100 peças	50 peças
3 Clip horizontal para varão	100 peças	8 caixas
4 Bucha de latão	100 peças	50 caixas
5 União roscada para varão	100 peças	20 caixas
6 Porca roscada M6	100 peças	100 sacos
7 Varão roscado M6 - 1 ml	Atado com 100 ml	-
8 Piton macho M6	100 peças	-
9 Piton fêmea M6	100 peças	-
10 Bucha de Nylon "Tap It" - 6 x 40 mm	200 peças	12 sacos
11 Suspensão Hourdis grande	-	-
12 Atache Ômega c/ articulação (3D)	50 peças	-
13 Suspensão Hourdis pequena	100 peças	-
14 Atache Ômega	50 peças	Paleta: 60 caixas
15 Suspensão 3 em 1	50 peças	-
16 Apoio intermédio	50 peças	-
17 Suspensão anti-humidade	-	-
18 Suspensão de ajuste rápido	50 peças	-
19 Suspensão de pino 125, 250, 500 e 1000 mm	50 peças	-



PARAFUSOS

Conforme EN 15466 e DTU 25.41

	EMBALAGEM	CAIXA	PALETE
 3,5 x 25 mm	1000 uni.	16 embalagens	24 caixas
 3,5 x 35 mm	1000 uni.	10 embalagens	24 caixas
 3,5 x 45 mm	1000 uni.	8 embalagens	24 caixas
 4,2 x 55 mm	500 uni.	9 embalagens	24 caixas
 4,2 x 70 mm	500 uni.	4 embalagens	48 caixas
 4,2 x 80 mm	500 uni.	6 embalagens	12 caixas
 4,8 x 90 mm	500 uni.	4 embalagens	18 caixas
 4,8 x 110 mm	500 uni.	2 embalagens	36 caixas
 4,8 x 130 mm	500 uni.	4 embalagens	18 caixas
 3,5 x 9,5 mm TRPF	200 uni.	135 embalagens	24 caixas
 3,5 x 13 mm TRPF	500 uni.	30 embalagens	24 caixas

APOIO INTERMÉDIO



DESCRIÇÃO

Soluções de fixação ajustáveis para sistemas de construção a seco em estruturas metálicas.

Caixa de 50 peças.

6 modelos disponíveis.

85 mm 100 mm 120 mm
140 mm 160 mm 100 a 180 mm

- Rápido e simples de aplicar
- Fácilmente ajustável após clipagem no perfil
- Feito em poliamida reforçada - Não faz ponte térmica
- Boa resistência a impactos
- Para o perfil de teto F45 e F47
- Perfil de teto aplicado horizontalmente na parede a

ESPESSURA DO ISOLAMENTO

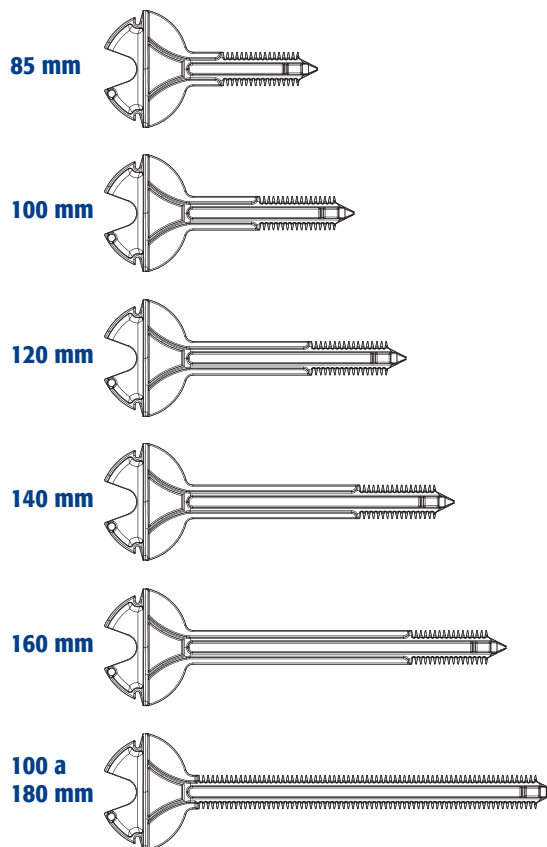

PÁRA-VAPOR



ANTI-HUMIDADE

Rolo de 1,5 x 25 metros - 37,5 m²
50 rolos/paleta

Rolo de 1,5 x 50 metros - 75 m²
12 rolos/paleta



JUNTA DE DILATAÇÃO



BANDA PERIFÉRICA

Junta de dilatação entre superfície e a parede indispensável para a realização de microcimento
Rolo de 25 ml - Largura 150 mm
Espessura 5 mm
7 rolos/saqueta

BANDA PERIFÉRICA COM COLA

Rolo de 25 ml - Largura 150 mm
Espessura 5 mm
15 mm de cola
7 rolos/saqueta

AS SOLUÇÕES LA CROIX

As soluções LA CROIX são uma inovação SEMIN que permite a união de até 3 perfis metálicos. É uma solução resistente para reforçar estrutura ou incorporar um elemento adicional (alçapão, porta, janela).

As soluções LA CROIX estão destinadas à realização de estrutura portante que servirá de suporte à placa de gesso. Podendo ser utilizadas em divisões sujeitas a humidade. Permite encaixar rapidamente e em segurança dois ou três perfis metálicos.

Aplicação: Encaixar os perfis de forma a criar ligações de ângulo reto verticais e horizontais. Enroscar um varão roscado M6 no centro da cruz para a realização de estruturas suspensas. As soluções LA CROIX deverão estar na transversal para uma estrutura portante ou primária. Os dois encaixes restantes podem ser utilizados para o suporte de estrutura de espaçamento ou secundária. Possibilidade de cortar dois encaixes da cruz. Pode ser aparafusado em madeira.

Vantagens:

- União de até 3 perfis em ângulo reto horizontal ou vertical;
- Facilita a aplicação de placas de gesso;
- Reforço de estrutura da porta e janela
- Fixação de alçapões na horizontal, entre dois perfis primários;
- Permite a realização de ângulos;
- Pode ser aplicado em divisões sujeitas a humidades.

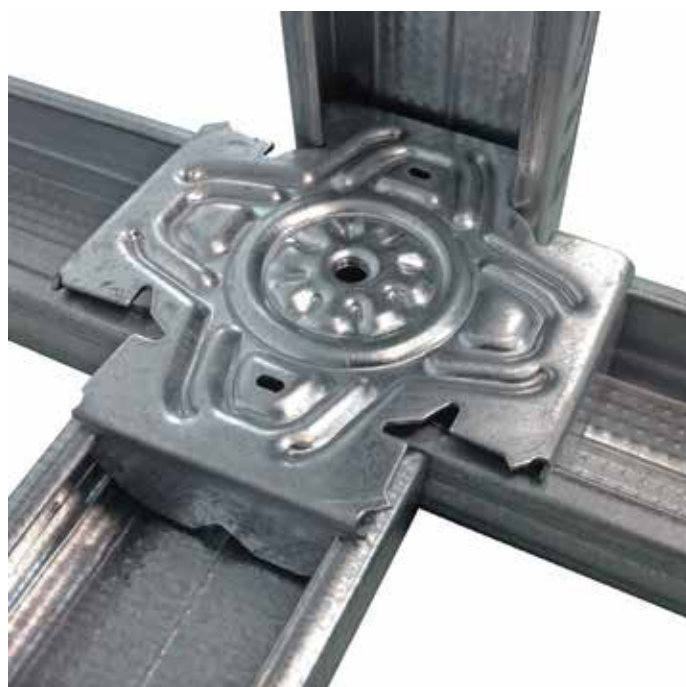

ÉLU PRODUIT DU BTP
PAR LES PROFESSIONNELS *
2016





As fichas de segurança dos nossos produtos podem ser consultadas em : www.quickfds.fr semin.com